



MANUAL DE EXPLOATARE

Instalații de aer condiționat în sistem split

FVA71AMVEB
FVA100AMVEB
FVA125AMVEB
FVA140AMVEB

Produsele Daikin sunt distribuite de:



031.100.66.66

contact@climatico.ro www.climatico.ro

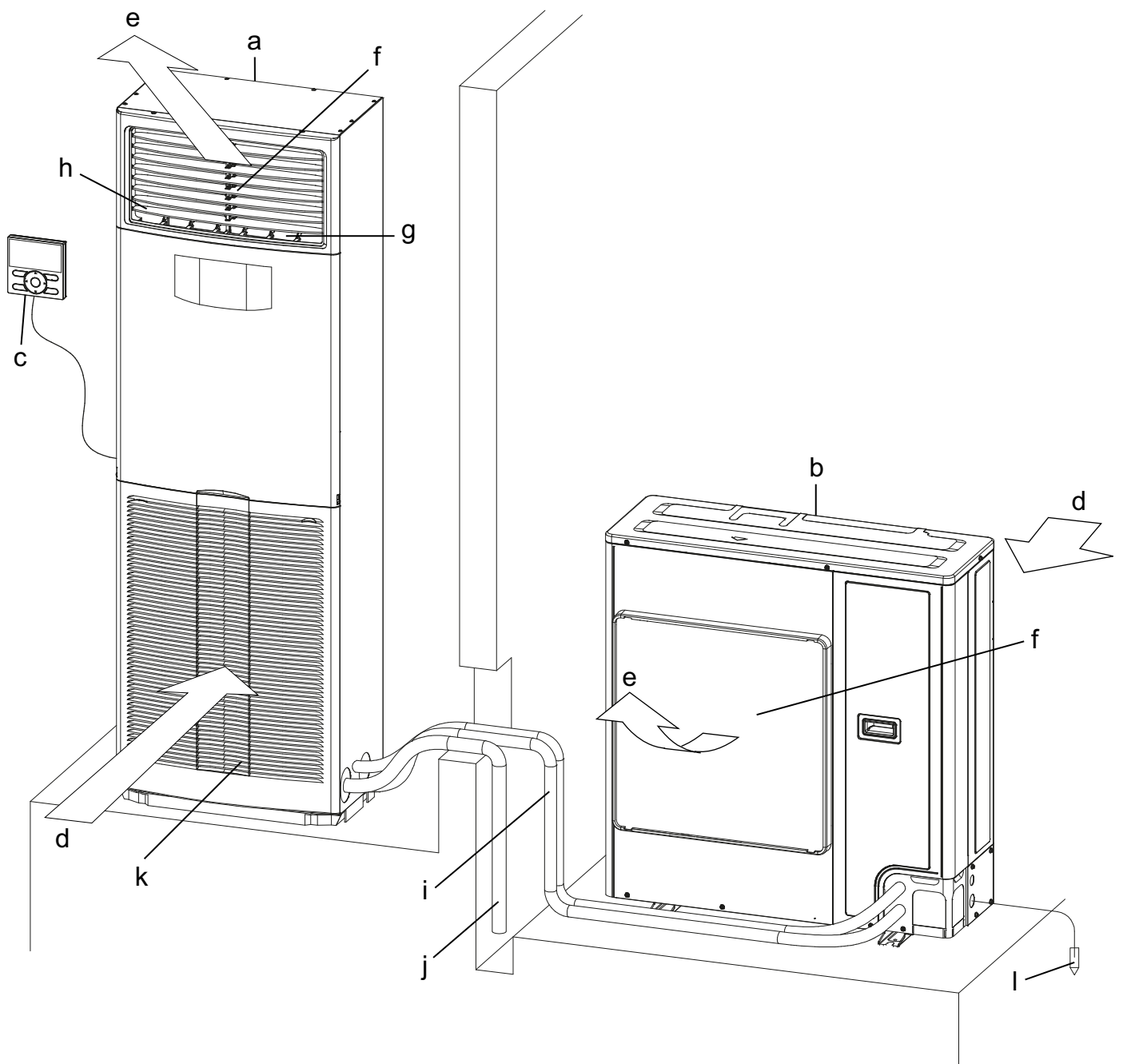

CUPRINS

ILUSTRAȚIE	1
1. MĂSURI DE SIGURANȚĂ	2
2. CE ESTE DE FĂCUT ÎNAINTE DE PUNEREA ÎN FUNCȚIUNE	5
3. INTERVAL DE FUNCȚIONARE.....	6
4. LOCUL DE INSTALARE	7
5. PROCEDURA DE EXPLOATARE	7
6. CARACTERISTICI DE FUNCȚIONARE	8
7. EXPLOATAREA OPTIMĂ	10
8. ÎNTREȚINEREA (PENTRU PERSONALUL DE DESERVIRE).....	11
9. NU CONSTITUIE DEFECȚIUNI ALE APARATULUI DE AER CONDIȚIONAT	13
10. DEPANAREA.....	15
11. CERINȚE PRIVIND DEZAFECTAREA.....	17

Vă mulțumim că ați cumpărat această instalație Daikin de aer condiționat. Citiți cu atenție acest manual de exploatare înainte de a utiliza instalația de aer condiționat. Manualul vă va pregăti să utilizați unitatea în mod corespunzător și vă va ajuta dacă survine vreo problemă. După citirea manualului, păstrați-l la îndemână pentru consultare ulterioară. În plus, asigurați-vă că acest manual de exploatare este predat unui utilizator nou când preia controlul funcționării.

Instrucțiunile originale sunt scrise în limba engleză. Toate versiunile în alte limbi sunt traduceri ale instrucțiunilor originale.

Acest manual de exploatare este destinat unității interioare. De asemenea, consultați manualele de exploatare furnizate împreună cu unitatea exterioară și cu telecomanda.

Informații importante privind agentul frigorific utilizat

Acest produs conține gaze fluorurate cu efect de seră. Nu eliberați gazul în atmosferă.

Tip agent frigorific⁽¹⁾: **R410A sau R32**

Valoarea GWP⁽²⁾ pentru **R410A** este **2087,5**

Valoarea GWP⁽²⁾ pentru **R32** este **675**

⁽¹⁾ Pentru agentul frigorific utilizat, consultați placa de identificare a unității exterioare.

⁽²⁾ GWP = potențial de încălzire globală

În funcție de legislația europeană sau locală, pot fi cerute controale periodice pentru scăpări de agent frigorific. Luați legătura cu agentul local pentru informații suplimentare.



NOTIFICARE

Legislația aplicabilă privind gazele fluorurate cu efect de seră impune ca încărcarea cu agent frigorific a unității să fie indicată atât în greutate, cât și în echivalent de CO₂.

Formula pentru calcularea cantității în tone echivalente de CO₂:

Valoarea GWP a agentului frigorific × încărcarea totală cu agent frigorific [în kg]/1000

Contactați instalatorul pentru mai multe informații.



Acest aparat este umplut cu R32.

1. MĂSURI DE SIGURANȚĂ

Pentru a beneficia din plin de avantajele funcțiilor instalației de aer condiționat și pentru a evita funcționarea defectuoasă datorită manipulării greșite, citiți cu atenție acest manual de exploatare înainte de utilizare.

Acest aparat este destinat utilizării de către utilizatori instruiți sau experți în magazine, în industria ușoară sau în ferme sau utilizării în scop comercial de către persoane nespecializate.

Acest aparat poate fi utilizat de copii de la 8 ani în sus, și de persoane cu capacități fizice, senzoriale sau mentale reduse, sau lipsite de experiență și cunoștințe, dacă sunt supravegheate sau instruite în privința utilizării aparatului în condiții de siguranță, și înțeleg pericolele implicate. Copiii trebuie să se joace cu aparatul. Curățarea și întreținerea în calitate de utilizator vor fi efectuate numai de către persoanele descrise în manual.

Aparatul nu este destinat utilizării de către copii mici sau persoane incompetente pentru exploatarea instalațiilor de aer condiționat.

Pericol de accidentări și electrocutare.

- **Acest manual clasifică atenționările în AVERTIZĂRI și PRECAUȚII. Aveți grijă să urmați toate măsurile de precauție de mai jos: sunt toate importante pentru asigurarea siguranței.**



AVERTIZARE Indică un pericol potențial care, dacă nu se evită, ar putea duce la deces sau rănire gravă.



PRECAUȚIE Indică o situație potențial periculoasă care dacă nu este evitată va avea drept rezultat accidentarea ușoară sau moderată.
Poate fi de asemenea utilizat pentru a atrage atenția asupra practicilor periculoase.

- **După citire, păstrați acest manual la îndemână pentru a-l consulta când este necesar. Dacă echipamentul este transferat unui utilizator nou, predați și acest manual.**



AVERTIZARE

Când instalația de aer condiționat funcționează defectuos (emițând miros de ars, etc.) opriți alimentarea de la rețea a instalației de aer condiționat și luați legătura cu distribuitorul local.

Continuarea exploatării în astfel de condiții poate cauza defecțiuni, electrocutare, sau incendiu.

Consultați distribuitorul local în privința modificării, reparării și întreținerii instalației de aer condiționat.

Instalarea necorespunzătoare poate cauza scăpări de apă, electrocutare sau incendiu.

Utilizați siguranțe cu valoarea corectă a amperajului.

Nu folosiți siguranțe necorespunzătoare sau sârmă din cupru sau alte materiale în locul siguranțelor, aceasta putând cauza electrocutare, incendiu, accidentare sau deteriorarea instalației de aer condiționat.

Consultați distribuitorul local dacă instalația de aer condiționat este inundată în urma unui dezastru natural, precum inundație sau taifun.

Nu puneți în funcțiune instalația de aer condiționat în acest caz, altfel putând rezulta defecțiuni, electrocutare, sau incendiu.

Porniți sau opriți instalația de aer condiționat cu telecomanda. Nu utilizați niciodată întreruptorul circuitului de alimentare în acest scop.

Altfel, poate cauza incendii sau scurgeri de apă. În plus, dacă este prevăzută o comandă automată de repornire împotriva întreruperilor de curent și alimentare de la rețea este reluată, ventilatorul se va roti brusc, putând cauza accidentări.

Nu folosiți instalația de aer condiționat într-o atmosferă contaminată cu vapori de ulei, precum vapori de ulei de gătit sau de ulei de mașină.

Vaporii de ulei pot cauza fisurarea instalației de aer condiționat, electrocutare, sau incendiu.

Nu utilizați materiale inflamabile (de ex., fixativ sau insecticid) în apropierea aparatului de aer condiționat. Nu curățați instalația de aer condiționat cu solvenți organici precum diluant pentru vopsele.

Utilizarea solvenților organici poate cauza instalației de aer condiționat prin fisurare, electrocutare, sau incendiu.

Nu folosiți instalația de aer condiționat în locuri cu fum uleios în exces, precum bucătării, sau în locuri cu gaze inflamabile, gaze corosive, sau pulberi metalice.

Utilizarea instalației de aer condiționat în astfel de locuri poate cauza incendiu sau defectarea instalației de aer condiționat.

Feriți-vă de incendiu în cazul unei scăpări de agent frigorific.

Dacă aparatul de aer condiționat nu funcționează normal, adică nu produce aer rece sau cald, cauza poate fi scurgerea agentului frigorific. Consultați distribuitorul local pentru asistență. Agentul frigorific utilizat pentru instalația de aer condiționat este nepericulos și în mod normal nu se scurge. Totuși, dacă agentul frigorific se scurge și intră în contact cu flacăra unui arzător, cu un încălzitor sau un cuptor poate genera compuși periculoși. Opriți instalația de aer condiționat și chemați distribuitorul local. Porniți instalația de aer condiționat după ce persoana calificată pentru service confirmă remediarea scăpărilor.

Nu introduceți obiecte, inclusiv tije, degetele etc. în priza sau evacuarea aerului.

Pot rezulta accidente din cauza contactului cu palele ventilatorului de mare viteză din aparatul de aer condiționat.

Consultați distribuitorul local pentru curățarea interiorului instalației de aer condiționat.

Curățarea necorespunzătoare poate cauza deteriorarea pieselor din material plastic, scăpări de apă și alte daune, cât și electrocutare.

Expunerea directă și prelungită la aer rece sau cald de la aparatul de aer condiționat sau la aer prea rece sau prea cald poate afecta starea fizică și sănătatea.

Consultați distribuitorul local pentru lucrările de instalare.

Executarea lucrării pe cont propriu poate cauza scăpări de apă, electrocutare sau incendiu.

Contactați personalul calificat în privința montării accesoriilor și asigurați-vă că utilizați numai accesoriile specificate de producător.

Defectele rezultate în urma lucrărilor necorespunzătoare pot cauza scăpări de apă, electrocutare sau incendiu.

Consultați distribuitorul local în privința schimbării locului și reinstalării instalației de aer condiționat.

Lucrările necorespunzătoare de instalare pot cauza scăpări, electrocutare sau incendiu.

Asigurați-vă că ați împământat unitatea de aer condiționat.

Nu conectați împământarea instalației de aer condiționat la o conductă de utilități, conductorul paratrăsnetului, sau o linie de împământare telefonică.

Împământarea incorectă poate duce la electrocutare sau incendiu.

Un supracurent înalt de la un fulger sau de la alte surse poate deteriora instalația de aer condiționat.

Aveți grijă să instalați un întreruptor pentru scurgere la pământ.

Neinstalarea întreruptorului pentru scurgere la pământ poate cauza electrocutare sau incendiu.

Asigurați-vă că utilizați o sursă de alimentare prevăzută pentru aparatul de aer condiționat.

Utilizarea oricărei alte surse de alimentare cu curent poate cauza supraîncălzire, incendiu, sau defectarea instalației de aer condiționat.

Consultați distribuitorul local pentru modul în care trebuie să procedați în cazul scurgerii agentului frigorific.

Când instalația de aer condiționat este instalată într-o încăpere mică, trebuie să luați măsurile corespunzătoare astfel încât cantitatea de agent frigorific scurs să nu depășească concentrația limită în cazul unei scăpări. În caz contrar, aceasta poate cauza accidente datorită epuizării oxigenului.

Aparatul se va depozita astfel încât să se prevină defecțiunile mecanice, într-o încăpere bine ventilată, fără surse de aprindere cu funcționare permanentă (de exemplu: flacăra deschisă, un aparat electrocasnic cu gaz sau un încălzitor electric în funcțiune), iar dimensiunea încăperii trebuie să fie cea specificată în manualul de instalare (doar pentru agentul frigorific R32).



PRECAUȚIE

Copiii trebuie supravegheați pentru a nu-i lăsa să se joace cu unitatea interioară sau cu telecomanda.

Exploatarea accidentală de către un copil poate cauza accidentări sau electrocutare.

Nu lăsați copii să se urce pe unitatea externă și nu așezați obiecte pe aceasta.

Căderea sau rostogolirea poate duce la rănire.

Nu lăsați copii să se joace pe unitatea exterioară sau în jurul acesteia.

Dacă ating unitatea din neatenție, se pot răni.

Aveți grijă să nu expuneți copiii, plantele sau animalele direct fluxului de aer de la unitatea interioară, acesta putând avea efecte nefavorabile.

Nu plasați sprayuri inflamabile și nu folosiți recipiente cu spray lângă instalația de aer condiționat, aceasta putând cauza a incendii.

Nu spălați instalația de aer condiționat sau telecomanda cu apă, aceasta putând cauza electrocutare sau incendiu.

Nu plasați recipiente cu apă (vaze cu flori, etc.) pe unitatea interioară, aceasta putând cauza electrocutare sau incendiu.

Nu așezați recipiente inflamabile, cum ar fi dozele pulverizatoarelor, la mai puțin de 1 m de priza de evacuare a aerului.

Recipientele pot exploda, putând fi afectate de aerul cald de la unitatea interioară sau exterioară.

Decuplați alimentarea de la rețea. când instalația de aer condiționat nu va fi utilizată un timp mai îndelungat (numai pentru agentul frigorific R410A).

În caz contrar, instalația de aer condiționat se poate încălzi sau se poate aprinde datorită acumulării de praf.

Nu așezați obiecte foarte aproape de unitatea exterioară și nu lăsați să se adune în jurul unității frunze sau alte resturi.

Frunzele formează un așternut pentru animalele mici care pot pătrunde în unitate. Ajunse în unitate, aceste animale pot cauza defecțiuni, fum sau incendiu când contactează piesele electrice.

Pentru a evita electrocutarea, nu acționați cu mâinile umede.

Nu atingeți niciodată piesele interne ale telecomenzii.

Atingerea anumitor componente interne cauzează electrocutare și deteriorarea telecomenzii. Consultați distribuitorul local despre verificarea și reglarea componentelor interne.

Pentru a evita epuizarea oxigenului, asigurați-vă că încăperea este aerisită adecvat dacă împreună cu instalația de aer condiționat este utilizat un echipament precum un arzător.

Nu lăsați telecomanda în locuri în care se poate uda.

Dacă apa pătrunde în telecomandă, există riscul scurgerilor electrice și al deteriorării componentelor electrice.

Nu scoateți grilajul de pe partea de evacuare a unității exterioare.

Grilajul protejează față de ventilatorul de turaj mare din unitate, care poate cauza accidentări.

După o utilizare îndelungată, verificați dacă standul și suportul de fixare a unității sunt deteriorate.

Dacă este într-o stare necorespunzătoare, unitatea poate să cadă, provocând rănirea.

Pentru a evita accidentarea, nu atingeți priza de aer sau aripioarele din aluminiu ale instalației de aer condiționat.

Nu așezați obiecte care se pot umezi direct sub unitatea exterioară sau interioară.

În anumite condiții, condensul de pe unitate sau de pe tubulatura de agent frigorific, filtrul de aer sau blocarea golirii pot cauza scurgeri de apă, având drept rezultat murdărirea sau defectarea obiectului în cauză.

Nu plasați aparate care produc flăcări deschise în locuri expuse fluxului de aer din instalația de aer condiționat, acest lucru putând afecta performanța arzătorului.

Nu blocați admisia și evacuarea aerului.

Un flux de aer neuniform poate duce la defectare sau la un randament scăzut.

Nu utilizați aparatul de aer condiționat în alte scopuri decât cele prevăzute.

Nu utilizați aparatul de aer condiționat pentru răcirea instrumentelor de precizie, a alimentelor, plantelor, animalelor sau a lucrărilor de artă, deoarece acest lucru

poate afecta negativ performanța, calitatea și/sau termenul de valabilitate a obiectului în cauză.

Nu instalați aparatul de aer condiționat în locuri în care există pericolul scurgerii de gaze inflamabile.

În cazul unei scăpări de gaz, acumularea gazului lângă instalația de aer condiționat poate cauza un incendiu.

Instalați corespunzător tubulatura de golire pentru a asigura o golire completă.

Dacă tubulatura de golire nu este executată corespunzător, golirea nu se va realiza. Apoi, murdăria și resturile se pot acumula în tubulatura de golire, cauzând scurgeri de apă. Dacă se întâmplă acest lucru, opriți instalația de aer condiționat și cereți asistența distribuitorului local.

Decuplați întrerupătorul numai dacă simțiți miros de ars sau reparați, inspectați sau curățați unitatea.

Altfel nu se pot detecta pierderile de agent frigorific. (numai pentru agentul frigorific R32)

A nu se instala în spații etanșe sau ermetice, cum ar fi încăperile fonoizolate sau cele cu ușile izolate (numai pentru agentul frigorific R32).

Nu utilizați substanțe inflamabile (cum ar fi fixativele de păr sau insecticidele etc.) lângă unitate.

Poate duce la electrocutare, incendiu sau detectarea eronată a senzorului agentului frigorific (numai pentru agentul frigorific R32).

A nu se instala în locuri pline de fum, gaze, substanțe chimice etc.

Senzorii din unitatea interioară ar putea să le detecteze și să le afișeze ca pe o anomalie privind scurgerile de agent frigorific (numai pentru agentul frigorific R32).

Această unitate are măsuri de siguranță alimentate electric. Pentru a fi eficientă, unitatea trebuie alimentată electric în permanență după instalare, nu doar în perioadele scurte de deservire (numai pentru agentul frigorific R32).

Înainte de curățare, asigurați-vă că opriți unitatea, ați decuplat întrerupătorul sau ați scos cordonul de alimentare din priză.

După curățare, cuplați imediat întrerupătorul rețelei de alimentare.

• NOTĂ PENTRU PERSONALUL DE SERVICE

— ⚠ PRECAUȚIE —

Citiți instrucțiunile următoare privind siguranța.

Nu utilizați unitatea când grilajul de aspirație este deschis.

- Ventilatorul se poate roti, provocând accidente. Asigurați-vă că ați înșurubat opritorul grilajului de aspirație.
- Dacă șurubul nu este strâns până la capăt, grilajul de aspirație poate să iasă, existând riscul să vă tăiați degetele în ventilator.
- După instalare sau întreținere, asigurați-vă că ați pus la loc opritorul grilajului, fixat în șuruburi. (S și D, total 2: vedeți mai jos.)

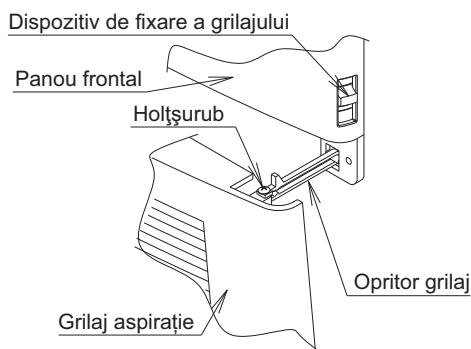

2. CE ESTE DE FĂCUT ÎNAINTE DE PUNEREA ÎN FUNCȚIUNE

Acest manual de exploatare este pentru următoarele sisteme cu comandă standard. Înainte de a începe exploatarea, luați legătura cu distribuitorul Daikin pentru funcționarea care corespunde sistemului dvs.

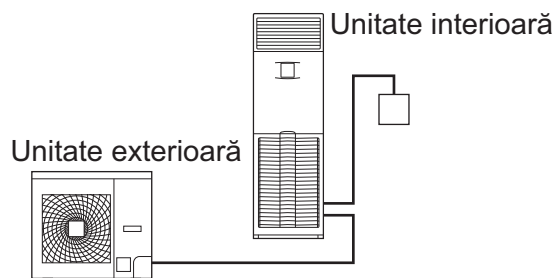

⚠️ AVERTIZARE

Pot cauza electrocutare, aprindere, incendiu

- Înainte de a începe inspectarea componentelor electrice (cutia de control, motorul ventilatorului, pompa de evacuare, etc.), aveți grijă să întrerupeți complet alimentarea de la rețea a instalației de aer condiționat (adaptorul pentru alimentarea cablajului este inclus) pentru a nu vă electrocuta.
- Când curățați schimbătorul de căldură, aveți grijă să îndepărtați cutia de distribuție, motorul ventilatorului și pompa de evacuare. Apa sau detergenții pot deteriora izolația componentelor electrice, cauzând arderea acestor componente.

⚠️ PRECAUȚIE! ELECTROCUTARE

- Datorită tensiunii înalte, nu deschideți capacul cutiei de control timp de zece minute după decuplarea întreruptorului de siguranță.
- După deschiderea cutiei, măsurați cu un tester tensiunile de la punctele prezentate sub placa cu circuite imprimare și confirmați că tensiunile nu sunt mai mari de 50 V c.c. Nu atingeți piesele sub tensiune în timpul executării acestei lucrări.

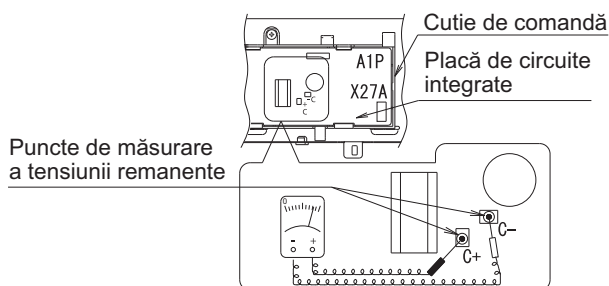

- După întreruperea alimentării de la rețea, funcționarea va reporni automat.

Consultați capitolul "DEPANARE". Măsura corespunzătoare se ia în funcție de gravitate.

NOTĂ

- Citiți manualul de exploatare livrat împreună cu telecomanda pe care o utilizați.

Dacă instalația dvs. dispune de un sistem de comandă personalizat, solicitați distribuitorului Daikin modul de funcționare corespunzător sistemului dvs.

- Tipul pompei de căldură
Acest sistem asigură moduri de funcționare de RĂCIRE, ÎNCĂLZIRE, AUTOMATĂ, USCARE PROGRAMATĂ ȘI FUNCȚIONAREA EXCLUSIVĂ a VENTILATORULUI.

PRECAUȚII PENTRU SISTEMUL CU CONTROL DE GRUP SAU SISTEMUL CONTROLAT CU DOUĂ TELECOMENZI

Acest sistem asigură alte două sisteme de control în afara sistemului de control individual (o telecomandă controlează o unitate interioară). Verificați dacă unitatea dvs. este de următorul tip de sistem de control.

- **Sistemul cu control de grup**
O telecomandă controlează până la 16 unități interioare.
Toate unitățile interioare sunt setate la fel.
- **Două telecomenzi controlează sistemul**
Două telecomenzi controlează o unitate interioară (În cazul sistemului cu control de grup, un grup de unități interioare)

NOTĂ

- Luați legătura cu distribuitorul Daikin în cazul modificării combinației sau al reglajului sistemelor cu control de grup și cu control cu două telecomenzi.
- Nu modificați singur combinația și reglajele pentru exploatarea în grup și sistemele cu control cu două telecomenzi, cereți asistența distribuitorului.

Denumirile și funcțiile pieselor

Consultați figura de la pagina 1

a	Unitate interioară
b	Unitate exterioară
c	Telecomandă
d	Aer aspirat
e	Aer evacuat
f	Evacuarea aerului
g	Clapeta fluxului de aer (clapeta de potrivire a direcției fluxului vertical de aer)
h	Clapeta fluxului de aer (clapeta de potrivire a direcției fluxului orizontal de aer)
i	Tubulatura agentului frigorific, conexiunea cablajului electric, legătura la pământ
j	Conducta de evacuare
k	Admisie aer Filtrul de aer integrat îndepărtează praful și murdăria.
l	Cablu de împământare Împământați de la unitatea exterioară pentru a preveni pericolul de electrocutare și de incendiu.

Cerințele privind informațiile referitoare la unitățile serpentină-ventilator

INFORMAȚII PENTRU IDENTIFICAREA MODELELOR LA CARE SE FACE REFERIRE: AVA125AMVE							
Element	Simbol	Valoare	Unitate	Element	Simbol	Valoare	Unitate
Capacitate de răcire (fără dezumidificare)	$P_{rated, c}$	7,83	kW	Consum total de putere	P_{elec}	0,24	kW
Capacitate de răcire (cu dezumidificare)	$P_{rated, c}$	4,27	kW	Nivel presiune sonoră (în funcție de turaj, dacă este cazul)	L_{WA}	63	dB
Capacitate de încălzire	$P_{rated, h}$	13,50	kW	—			
Detalii de contact	DAIKIN INDUSTRIES CZECH REPUBLIC s.r.o. U Nové Hospody 1/1155, 301 00 Plzeň Skvrňany, Czech Republic						

3. INTERVAL DE FUNCȚIONARE

Dacă temperatura sau umiditatea depășesc următoarele limite, se pot declanșa dispozitivele de protecție și instalația de aer condiționat poate să nu funcționeze, sau uneori din unitatea interioară se poate scurge apă.

Pentru combinația cu unitatea exterioară R410A, consultați tabelul următor:

Unități exterioare		Răcire	Încălzire
RZQ 200~250	Temperatură exterioară	-5~46°C DB	-15~15°C WB
	Temperatura din interior	14~28°C WB	10~27°C DB
RZQG 71~140	Temperatură exterioară	-15~50°C DB	-20~15,5°C WB
	Temperatura din interior	12~28°C WB	10~27°C DB
RZQSG 71~140	Temperatură exterioară	-15~46°C DB	-15~15,5°C WB
	Temperatura din interior	14~28°C WB	10~27°C DB
Umiditate interioară ≤80% ^(a)			

Pentru combinația cu unitatea exterioară R32, consultați tabelul următor:

Unități exterioare		Răcire	Încălzire
RZAG 71~140	Temperatură exterioară	-20~52°C DB	-20~24°C DB -20~18°C WB
	Temperatura din interior	17~38°C DB 12~28°C WB	10~27°C DB
RZASG 71~140	Temperatură exterioară	-15~46°C DB	-15~21°C DB -15~15,5°C WB
	Temperatura din interior	20~38°C DB 14~28°C WB	10~27°C DB
Umiditate interioară ≤80% ^(a)			

^(a) pentru a evita condensarea și picurarea apei din unitate. Dacă temperatura sau umiditatea nu respectă aceste condiții, este posibil să acționeze sistemele de siguranță și ca aerul condiționat să nu funcționeze.

DB: Temperatura bulbului uscat
WB: Temperatura bulbului umed

Domeniul de reglare a temperaturii pe telecomandă este de 16°C până la 32°C.

4. LOCUL DE INSTALARE

Aspecte privind locul de instalare

- **Este amplasată instalația de aer condiționat într-un loc bine ventilat, fără obstacole în jur?**
- **Nu utilizați instalația de aer condiționat în următoarele locuri.**
 - a. Cu mult ulei mineral precum uleiul de tăiere
 - b. Cu multă sare, precum în zonele de litoral
 - c. Unde sunt prezente gaze sulfuroase, precum în zona izvoarelor cu ape termale
 - d. Unde există fluctuații mari de tensiune, precum o fabrică sau o instalație
 - e. Vehicule și vase
 - f. Unde există ulei pulverizat sau vapori, de exemplu în bucătărie, etc.
 - g. Unde există mașini care generează unde electromagnetice
 - h. Saturat cu aburi sau vapori acizi și/sau alcalini
- **Sunt luate măsuri pentru protecția față de zăpadă?**

Pentru detalii, consultați distribuitorul despre învelitoarele de protecție împotriva zăpezii, etc.

Aspecte privind cablarea

- **Tot cablajul trebuie să fie realizat de un electrician autorizat.**

Solicitați distribuitorul pentru instalarea cablajului. Nu cablați niciodată de unul singur.
- **Aveți grijă să asigurați un circuit separat de alimentare de la rețea pentru această instalație de aer condiționat și întreaga parte electrică să fie executată de persoane calificate conform legilor și reglementărilor locale.**



AVERTIZARE

Evitați pericolele datorate resetării accidentale a declanșatorului termic, acest aparat NU TREBUIE alimentat de la un dispozitiv de distribuție extern precum un temporizator, sau conectat la un circuit care este cuplat și decuplat regulat.

Acordați atenție și zgomotelor de funcționare

- **Sunt alese următoarele locuri?**
 - a. Un loc care să reziste la greutatea instalației de aer condiționat cu cât mai puține zgomote de funcționare și vibrații.
 - b. Un loc unde fluxul de aer cald din orificiul de evacuare a aerului a unității exterioare și zgomotul de funcționare nu deranjează vecinii.
- **Sunteți sigur că nu există obstacole lângă orificiul de evacuare a aerului al unității exterioare?**

Obstacolele pot cauza reducerea performanței și zgomote de funcționare accentuate.
- **Dacă survin zgomote anormale în timpul utilizării, opriți instalația de aer condiționat din telecomandă și consultați distribuitorul.**

Aspecte privind drenajul tubulaturii de golire

- **Este tubulatura de golire executată corespunzător pentru a asigura o golire completă?**

Dacă tubulatura de evacuare nu este executată corespunzător, în conducta de evacuare se pot acumula murdăria și reziduuri, cauzând scăpări de apă. Dacă se întâmplă acest lucru, opriți instalația de aer condiționat și cereți asistența distribuitorului.

5. PROCEDURA DE EXPLOATARE

Citiți manualul de exploatare livrat împreună cu telecomandă.

- Procedura de exploatare este diferită la tipul pompă termică și la tipul numai pentru răcire. Luați legătura cu distribuitorul Daikin pentru a verifica tipul sistemului dvs.
- Pentru a proteja unitatea, porniți alimentarea cu 6 ore înainte de punerea în funcțiune.
- Dacă alimentarea de la rețea este decuplată în timpul funcționării, aparatul va reporni automat după ce alimentarea se restabilește.

6. CARACTERISTICI DE FUNCȚIONARE

[CARACTERISTICILE OPERAȚIUNII DE RĂCIRE (OPERAȚIUNEA DE RĂCIRE ȘI OPERAȚIUNEA DE RĂCIRE AUTOMATĂ)]

- Dacă OPERAȚIUNEA DE RĂCIRE este utilizată când temperatură din interior este scăzută, pe schimbătorul de căldură al unității interioare se formează gheață. Acest fenomen poate diminua capacitatea de răcire. În acest caz, sistemul comută automat pentru un timp la OPERAȚIUNEA DE DEZGHEȚARE. Se folosește un raport mic al fluxului de aer pentru a preveni creșterea umidității.
- Când temperatura exterioară este ridicată, durează un timp până când temperatura din interior ajunge la temperatura fixată.

[CARACTERISTICILE OPERAȚIUNII DE ÎNCĂLZIRE (OPERAȚIUNEA DE ÎNCĂLZIRE ȘI OPERAȚIUNEA DE ÎNCĂLZIRE AUTOMATĂ)]

ÎNCEPEREA EXPLOATĂRII

- În general durează mai mult ca OPERAȚIUNEA DE ÎNCĂLZIRE să ajungă la temperatură fixată în comparație cu OPERAȚIUNEA DE RĂCIRE. Este recomandabil ca exploatarea să fie începută din timp, folosind OPERAȚIUNEA DE TEMPORIZARE.

Efectuați următoarea operațiune pentru a preveni diminuarea capacității de încălzire și evacuarea de aer rece.

LA ÎNCEPEREA FUNCȚIONĂRII ȘI DUPĂ OPERAȚIUNEA DE DEZGHEȚARE

- Se utilizează un sistem cu circulare de aer cald și prin urmare durează un timp până ce întreaga încăpere se încălzește după începerea exploatarei.
- Ventilatorul interior funcționează automat generând un curent ușor de aer până ce temperatura din interiorul instalației de aer condiționat ajunge la un anumit nivel. La acel moment telecomanda afișează "  ". Lăsați-o starea aceea și așteptați puțin.
- Telecomanda afișează debitul de aer care este setat.

OPERAȚIUNEA DE DEZGHEȚARE (Operațiunea de îndepărtare a gheții pentru unitatea exterioară)

- Pe măsură ce gheața de pe serpentina unei unități exterioare se acumulează, efectul de încălzire scade și sistemul trece în OPERAȚIUNEA DE DEZGHEȚARE.

- Ventilatorul unității interioare se oprește iar afișajul telecomenzii indică "  ". Telecomanda afișează debitul de aer care este setat.
- După 6 - 8 minute (maxim 10 minute) în mod de dezghețare, sistemul revine la funcționarea în mod de încălzire.
- Când funcționarea este comutată la OPERAȚIUNEA DE ÎNCĂLZIRE în timpul sau după OPERAȚIUNEA DE DEZGHEȚARE, din orificiul de evacuare a aerului din unitatea exterioară se degajă o ceață albă. (Consultați "VI." la pagina 14.)
- În timpul acestei operațiuni se aude un șuierat.

Aspecte privind temperatura aerului în exterior și capacitatea de încălzire

- Capacitatea de încălzire a instalației de aer condiționat scade odată cu scăderea temperaturii aerului din exterior. Într-un astfel de caz, utilizați instalația de aer condiționat în combinație cu alte sisteme de încălzire.

NOTĂ

- Când este utilizat un aparat cu ardere, ventilați regulat încăperea.
- Nu folosiți aparatul cu ardere acolo unde aerul din instalația de aer condiționat este suflat direct spre el.
- Când aerul cald se adună sub tavan iar jos simțiți rece la picioare, vă recomandăm să utilizați un recirculator (un ventilator pentru a circula aerul în interiorul încăperii). Pentru detalii, consultați distribuitorul.
- Când temperatura din interior depășește temperatura fixată, instalația de aer condiționat produce o adiere ușoară (se comută în modul de ventilare minimă). (Telecomanda afișează debitul de aer care este fixat.)

[CARACTERISTICILE OPERAȚIUNII DE USCARE PROGRAMATĂ]

- Această operațiune reduce umiditatea fără a reduce temperatura din interior și setează automat debitul de aer și temperatura. Prin urmare, telecomanda nu afișează debitul de aer și temperatura fixată. (Temperatura interioară detectată când este apăsat butonul de punere în funcțiune este temperatura fixată.) Când temperatura din interior este redusă, evacuarea aerului din instalația de aer condiționat se poate opri.
- Dacă OPERAȚIUNEA DE USCARE PROGRAMATĂ este utilizată când temperatura din interior este scăzută, pe schimbătorul de căldură al unității interioare de formează gheață. În acest caz, sistemul comută automat pentru un timp la OPERAȚIUNEA DE DEZGHEȚARE.

NOTĂ

- Dacă temperatura scade foarte mult, comutați o dată la OPERAȚIUNEA DE RĂCIRE, apoi opriți operațiunea. Când temperatura crește la un nivel adecvat, porniți din nou OPERAȚIUNEA DE USCARE PROGRAMATĂ.

Notă: OPERAȚIUNEA DE USCARE PROGRAMATĂ nu se poate utiliza când temperatura interioară este de 20°C sau mai scăzută.

[NIVELUL PRESIUNII SONORE]

- Nivelul presiunii zgomotului este mai mic de 70 dB (A).



REGLAREA DIRECȚIEI FLUXULUI DE AER

Există 2 moduri de potrivire a direcției fluxului de aer.

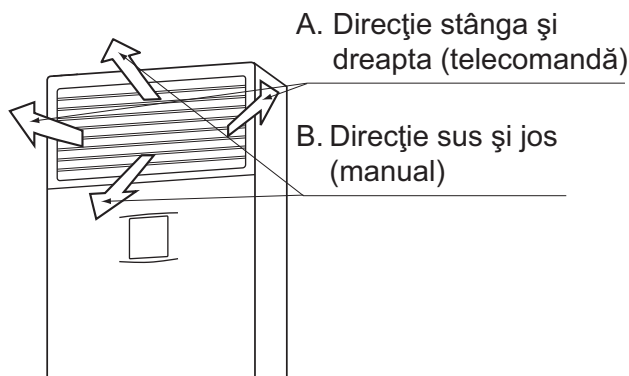

A. Direcție stânga și dreapta (direcție flux orizontal de aer)

Apăsați butonul de **REGLARE A DIRECȚIEI FLUXULUI DE AER** pentru a selecta direcția aerului după cum urmează.



Afișajul DIRECȚIEI FLUXULUI DE AER oscilează după cum este prezentat la stânga iar direcția fluxului de aer variază continuu. (Setarea oscilației automate)



Apăsați butonul de **REGLARE A DIRECȚIEI FLUXULUI DE AER** pentru a alege direcția preferată a aerului.

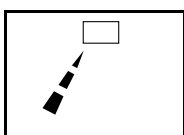

Afișajul DIRECȚIEI FLUXULUI DE AER se oprește din oscilație iar direcția fluxului de aer este fixată (Setare de direcție fixă a fluxului de aer).

Deplasarea clapetelor fluxului de aer spre stânga sau spre dreapta

- Pentru următoarele condiții, microcalculatorul controlează direcția fluxului de aer astfel încât aceasta poate fi diferită față de afișaj.
 - Când temperatura din interior este mai mare decât temperatura setată (OPERAȚIUNEA DE ÎNCĂLZIRE). (Aerul este suflat dinspre centru.)
 - În timpul OPERAȚIUNII DE DEZGHEȚARE, când începe OPERAȚIUNEA DE ÎNCĂLZIRE (OPERAȚIUNEA DE ÎNCĂLZIRE). (Aerul este suflat dinspre centru.)

B. Direcție sus și jos (direcție flux vertical de aer)

Direcția în sus și în jos a fluxului de aer poate fi fixată manual la poziția dorită.

Reglarea fluxului de aer în sus și în jos (manual)

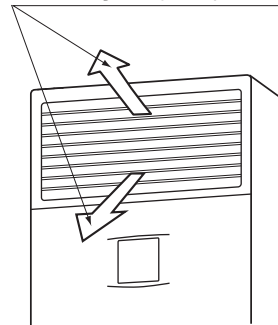

CUM SE REGLEAZĂ DIRECȚIA FLUXULUI DE AER ÎN SUS ȘI ÎN JOS

Clapetele orizontale de la ieșirea aerului sunt compuse din clapetele superioare, clapetele sincronizate (grupurile nr. 1 și 2) și clapetele inferioare.

Reglați manual clapetele pe verticală. Este eficient atunci când clapetele sunt orientate puțin în sus pentru aer rece și puțin în jos pentru aer cald.

În plus, clapetele sunt separate în grupurile nr. 1 și 2, acest lucru permițând orientarea fluxului de aer în sus și în jos.

Este eficient pentru controlul temperaturii din interior lângă aparatul de aer condiționat.

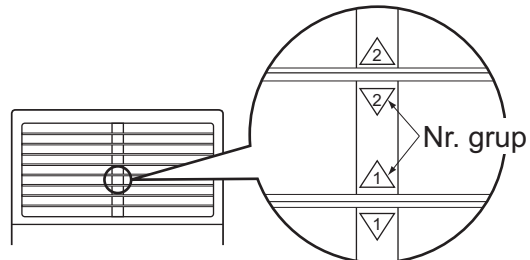

Numărul grupului este imprimat pe partea de sus și pe spatele fiecărei clapete.

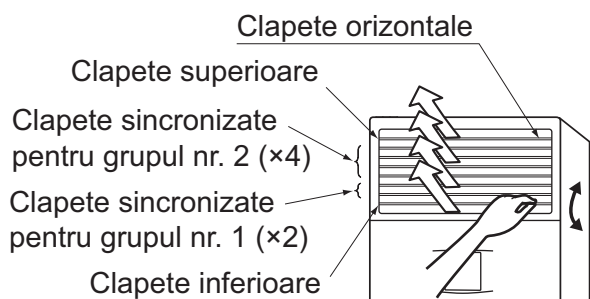

Suflu în sus



Suflu vertical

NOTĂ

- Funcționarea unității cu suprapunerea direcției clapetelor superioare, inferioare și a celor sincronizate și cu ieșirea aerului închisă poate duce la scurgerea condensului. Asigurați-vă că nu ați închis ieșirea aerului blocând-o cu clapetele superioare, inferioare sau cu cele sincronizate.
- Nu fixați clapetele orizontale prea mult în jos. Acest lucru poate duce la funcționarea defectuoasă, deoarece aerul de la ieșire este tras din grilajul de aspirație.

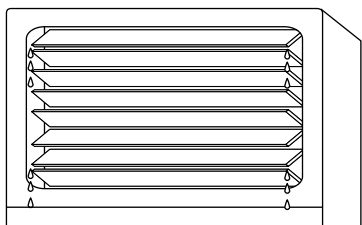

7. EXPLOATAREA OPTIMĂ

Respectați următoarele măsuri de precauție pentru a asigura funcționarea sistemului.

- Împiedicați pătrunderea în încăperea a razelor de soare în timpul funcționării în mod de răcire, utilizând perdele sau jaluzele.
- Țineți ușile și geamurile închise. Dacă ușa și geamurile rămân deschise, aerul din încăperea va ieși afară, reducând efectul de răcire și încălzire.
- Nu plasați niciodată obiecte lângă admisia și evacuarea aerului unității. Acest lucru poate diminua efectul sau poate opri funcționarea.

- Reglați temperatura din încăperea pentru a crea un mediu confortabil. Evitați încălzirea sau răcirea exagerată. Neprocedând astfel se face risipă de energie electrică.
- Când afișajul indică " " sau "Este timpul ca filtrul de aer să fie curățat", cereți unei persoane calificate pentru întreținere să curețe filtrele. (Consultați "ÎNTREȚINEREA" la pagina 10.) Exploatarea unității cu filtrul de aer murdar poate diminua capacitatea sau poate cauza defecțiuni.
- Instalați televizoarele, aparatele de radio, și sistemele stereo la cel puțin 1 m de unitatea interioară și de telecomandă. Imaginile pot deveni neclare și poate fi generat zgomot.
- Decuplați întreruptorul circuitului de alimentare când nu este utilizat pentru o perioadă lungă (numai pentru agentul frigorific R410A). Când este cuplat întrerupătorul principal de alimentare de la rețea, se consumă puțină putere chiar dacă sistemul nu este în funcțiune. (*1) Decuplați întreruptorul circuitului de alimentare pentru a economisi energie. Când reporniți exploatarea, cuplați întreruptorul circuitului de alimentare cu 6 ore înainte de punerea în funcțiune pentru o funcționare lină. (Consultați "ÎNTREȚINEREA" la pagina 10.) (*2)
- *1 Puterea consumată în timp ce unitatea exterioară nu este în funcțiune depinde de model.
- *2 Este stocată setarea înainte de decuplarea întreruptorului circuitului de alimentare. (Setarea temporizatorului este anulată.)
- Utilizați complet funcția de reglare a direcției fluxului de aer. Aerul rece se acumulează la podea iar aerul cald se acumulează la tavan. Setați evacuarea aerului pe direcție orizontală în timpul OPERAȚIUNII DE RĂCIRE sau DE USCARE PROGRAMATĂ, și îndreptați-o în jos în timpul OPERAȚIUNII DE ÎNCĂLZIRE. Nu lăsați ca aerul să sufle direct spre persoane.
- Utilizați eficient OPERAȚIUNEA DE TEMPORIZARE. Durează un timp până când temperatura din interior ajunge la temperatura fixată. Este recomandabil ca exploatarea să fie începută din timp, folosind OPERAȚIUNEA DE TEMPORIZARE.

8. ÎNTREȚINEREA (PENTRU PERSONALUL DE DESERVIRE)

ÎNTREȚINEREA POATE FI EXECUTATĂ NUMAI
DE PERSOANE CALIFICATE PENTRU
ÎNTREȚINERE

⚠️ AVERTIZARE

- Nu folosiți gaze inflamabile (precum spray de păr și insecticide) lângă instalația de aer condiționat.
- Nu ștergeți instalația de aer condiționat cu benzină sau diluant.
Aceasta poate cauza fisuri, electrocutare sau incendiu.

⚠️ PRECAUȚIE

- Nu spălați instalația de aer condiționat cu apă. Acest lucru poate duce la electrocutare și incendiu.
- Pentru curățarea instalației de aer condiționat, aveți grijă să opriți funcționarea și decuplați întreruptorul circuitului de alimentare. Pericol de electrocutare sau accidentare.
- După curățare, cuplați imediat întrerupătorul rețelei de alimentare.

NOTĂ

- Nu scoateți filtrul de aer decât în timpul curățării. Procedând astfel, unitatea se poate deteriora.
- Nu instalați pe priza de aer nimic altceva (precum prosoape de hârtie) decât filtrele de aer aprobate. Procedând astfel se poate diminua eficiența în exploatare și se poate produce îngheț sau scăpări.

CUM SE CURĂȚĂ FILTRUL DE AER

Când telecomanda indică " " sau "Este timpul ca filtrul de aer să fie curățat", curățați filtrul de aer.

- Această indicație apare după funcționarea pentru o anumită perioadă de timp.

NOTĂ

- Timpul până la apariția afișajului poate fi schimbat. Pentru informații privind utilizarea instalației de aer condiționat într-un loc murdar, contactați distribuitorul.

Murdărie	Timpul după care apare afișajul
Standard	2500 ore (aprox. 1 an)
Când cantitatea de murdărie este mare	1250 ore (aprox. o jumătate de an)

- Deoarece murdăria de pe filtrul de aer nu poate fi înlăturată, înlocuiți filtrul cu unul nou. (Filtrul de aer pentru schimb este furnizat ca piesă opțională.)
- Nu utilizați aparatul de aer condiționat în medii uleioase. Dacă vaporii de ulei aderă pe aparat, curățați regulat filtrul de aer și grilajul de aspirație.

1. Deblocați grilajul aspirației.

Trageți în sus dispozitivul de blocare pentru a-l debloca.

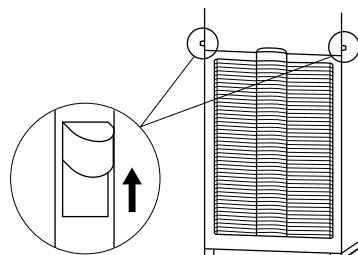

2. Deschideți grilajul aspirației.

Glisați-l ușor spre înainte.

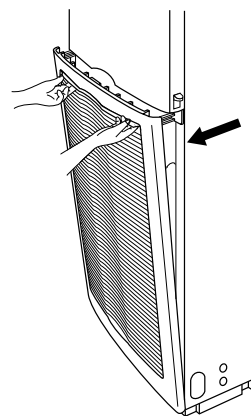

NOTĂ

- Nu trageți de panoul frontal. Se deschide doar ușor.

3. Scoateți filtrele de aer.

Trageți în sus filtrul de aer, cu grijă.

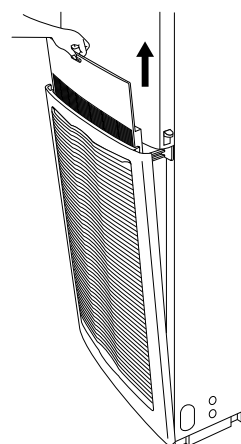

4. Curățați filtrul de aer.

Folosiți un aspirator **A)** sau spălați filtrul de aer cu apă **B)**.

A) Utilizarea unui aspirator



B) Spălare cu apă

Când filtrul de aer este foarte murdar, folosiți o perie moale și un detergent neutru.



Îndepărtați apa și uscați la umbră.

NOTĂ

- Nu spălați filtrul de aer cu apă de 50°C sau mai caldă, deoarece într-un astfel de caz se poate produce decolorare și/sau deformare.
- Nu o expuneți la flacără, deoarece poate arde.

5. Puneți la loc filtrul de aer.

Puneți la loc filtrul de aer împreună cu ghidajul filtrului grilajului de aspirație inversând procedura de la pasul 3.

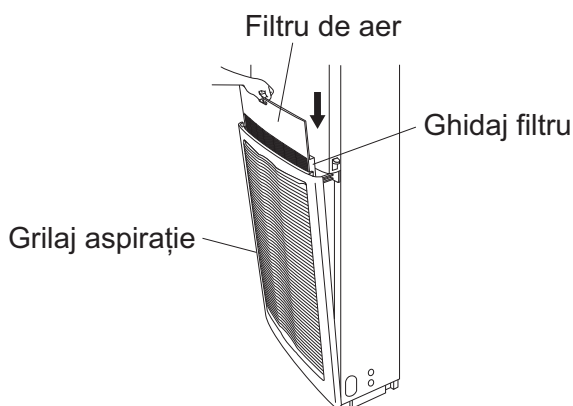

6. Închideți grilajul aspirației.

Închideți grilajul aspirației inversând procedura de la pasul 2.

7. Blocați grilajul aspirației.

Întoarceți în jos dispozitivul de blocare inversând procedura de la pasul 1.

8. Stingeați indicația " " sau "Este timpul ca filtrul de aer să fie curățat" afișată pe telecomandă după cuplarea alimentării de la rețea.

Indicația poate fi stinsă atât în timpul funcționării cât și în stare oprită.

<În cazul BRC1E, BRC1D>

- Pentru detalii, consultați manualul de exploatare anexat telecomenzii.

<În cazul BRC1C>

- Apăsăți pe butonul de RESETARE A SIMBOLULUI FILTRULUI.

CUM SE CURĂȚĂ CALEA DE EVACUARE A AERULUI, GRILAJUL DE ASPIRAȚIE ȘI TELECOMANDA

- Ștergeți cu o cârpă moale uscată.
- Dacă o murdărie nu poate fi îndepărtată, ștergeți-o cu o cârpă bine stoarsă după ce ați înmuiat-o într-un detergent neutru diluat. După aceea, ștergeți zona cu o cârpă uscată.
- Pentru curățare, ștergeți clapetele în timp ce le țineți cu mâna. (Dacă apăsați prea tare pe clapete în timpul curățării, acestea pot ieși de la locul lor.)

NOTĂ

- Nu folosiți benzină, benzen, diluant, praf de șlefuit sau insecticid lichid din comerț. Aceasta poate cauza decolorare sau deformare.
- Nu folosiți apă cu temperatura de 50°C sau mai mare. Aceasta poate cauza decolorare sau deformare.

[CURĂȚAREA ÎNAINTE ȘI DUPĂ UTILIZAREA SEZONIERĂ]

PUNEREA ÎN FUNCȚIUNE DUPĂ O OPRIRE ÎNDELUNGATĂ

Verificați următoarele

- Controlați ca priza de aer și orificiul de evacuare a aerului să nu fie blocate. Îndepărtați toate obstacolele. Obstacolele pot diminua debitul de aer, ducând la scăderea performanței și defectarea dispozitivelor.

Curățați filtrul de aer și exteriorul.

- După curățarea filtrului de aer, aveți grijă să-l fixați. (Consultați "ÎNTREȚINEREA" la pagina 10.)
- Stingeați indicația " " sau "Este timpul ca filtrul de aer să fie curățat" afișată pe telecomandă după cuplarea alimentării de la rețea. Indicația poate fi stinsă atât în timpul funcționării cât și în stare oprită.
<În cazul BRC1E, BRC1D>
 - Pentru detalii, consultați manualul de exploatare anexat telecomenzii.<În cazul BRC1C>
 - Apăsăți pe butonul de RESETARE A SIMBOLULUI FILTRULUI.

Cuplați întreruptorul circuitului de alimentare cu cel puțin 6 ore înainte de punerea în funcțiune.

- Pentru a proteja unitatea, acest lucru este necesar pentru activarea lină a unității.
- Când se cuplează întreruptorul circuitului de alimentare va apare afișajul telecomenzii.

OPERAȚIUNEA DE ÎNCĂLZIRE în 6 ore după alimentarea întreruptorului circuitului de alimentare.

- Unele modele efectuează următoarea operațiune pentru a proteja dispozitivele.
Dacă OPERAȚIUNEA DE ÎNCĂLZIRE este efectuată în mai puțin de 6 ore după alimentarea întreruptorului circuitului de alimentare, ventilatorul interior se oprește circa 10 minute în timpul funcționării unității exterioare pentru a proteja dispozitivele.
Operațiunea de mai sus este efectuată nu numai la momentul instalării, ci de fiecare dată când întreruptorul circuitului de alimentare este cuplat/decuplat.

CE ESTE DE FĂCUT PENTRU A OPRI SISTEMUL PENTRU O PERIOADĂ MAI LUNGĂ

Cuplați FUNCȚIONAREA ÎN MOD VENTILATOR pentru o jumătate de zi pentru a usca unitatea.

- Aceasta va preveni formarea mușgaiului.

Decuplați întreruptorul circuitului de alimentare (numai pentru agentul frigorific R410A).

- Când întreruptorul circuitului de alimentare este cuplat, se consumă puțină putere chiar dacă sistemul nu este în funcțiune.
Decuplați întreruptorul circuitului de alimentare pentru a economisi energie.
- Când se decuplează întreruptorul circuitului de alimentare afișajul telecomenzii va dispărea.

Curățați filtrul de aer și exteriorul.

- Aveți grijă să puneți filtrul de aer la locul său inițial după curățare.
Consultați "ÎNTREȚINEREA" la pagina 10.

9. NU CONSTITUIE DEFEȚIUNI ALE APARATULUI DE AER CONDIȚIONAT

Din motive de siguranță, această unitate este dotată cu detector de scurgeri ale agentului frigorific. Pentru a fi eficientă, unitatea trebuie alimentată electric în permanență după instalare, nu doar în perioadele scurte de deservire (numai pentru agentul frigorific R32).

Următoarele simptome nu indică defecțiuni ale instalației de aer condiționat

• OPERAȚIUNEA DE ÎNCĂLZIRE în 6 ore după alimentarea întreruptorului circuitului de alimentare.

Unele modele efectuează următoarea operațiune pentru a proteja dispozitivele.

Dacă OPERAȚIUNEA DE ÎNCĂLZIRE este efectuată în mai puțin de 6 ore după alimentarea întreruptorului circuitului de alimentare, ventilatorul interior se oprește circa 10 minute în timpul funcționării unității exterioare pentru a proteja dispozitivele.

Operațiunea de mai sus este efectuată nu numai la momentul instalării, ci de fiecare dată când întreruptorul circuitului de alimentare este cuplat/decuplat.

Pentru confortul încălzirii, se recomandă să nu decuplați întreruptorul circuitului de alimentare în timpul OPERAȚIUNII DE ÎNCĂLZIRE.

I. SISTEMUL NU FUNCȚIONEAZĂ

- **Sistemul nu repornește imediat după apăsarea butonului PORNIRE/OPRIRE.**
- **Sistemul nu repornește imediat după ce butonul de REGLAJ AL TEMPERATURII a revenit în poziția inițială după apăsare.**
Dacă becul indicator al funcționării luminează, sistemul este în stare normală.
El nu repornește imediat deoarece unul din dispozitivele sale de protecție este activat pentru a preveni suprasolicitarea sistemului. După aprox. 3 minute, sistemul va porni din nou în mod automat.
- **Sistemul nu pornește când afișajul indică "  " și clipește câteva secunde după apăsarea unui buton de punere în funcțiune.**
Aceasta deoarece sistemul este sub control centralizat. Afișajul care clipește indică faptul că sistemul nu poate fi controlat de telecomandă.
- **OPERAȚIUNEA DE ÎNCĂLZIRE în 6 ore după alimentarea instalației de aer condiționat.**
Unele modele efectuează următoarea operațiune pentru a proteja dispozitivele.
Dacă OPERAȚIUNEA DE ÎNCĂLZIRE este efectuată în 6 ore după alimentarea instalației de aer condiționat, ventilatorul interior se oprește circa 10 minute în timpul funcționării unității exterioare pentru a proteja dispozitivele.
Operațiunea de mai sus este efectuată nu numai la instalare, ci de fiecare dată când întreruptorul circuitului de alimentare este decuplat/cuplat.

- **Unitatea exterioară se oprește.**
Acest lucru se datorează faptului că temperatura din interior a atins temperatura fixată. Unitatea interioară este în MODUL VENTILATOR. OPERAȚIUNEA DE RĂCIRE (OPERAȚIUNEA DE RĂCIRE AUTOMATĂ): Coborâți temperatura setată.
OPERAȚIUNEA DE ÎNCĂLZIRE (OPERAȚIUNEA DE ÎNCĂLZIRE AUTOMATĂ): Ridicați temperatura setată.
Exploatarea începe după un timp când sistemul este în stare normală.
- **Telecomanda afișează "  " , și evacuarea aerului se oprește.**
Acest lucru se datorează faptului că sistemul trece automat în OPERAȚIUNEA DE DEZGHEȚARE pentru a preveni scăderea capacității de încălzire când gheața de pe unitatea exterioară crește.
După 6 până la 8 minute (maxim 10 minute), sistemul revine la funcționarea sa originală.

II. UNEORI FUNCȚIONAREA SE OPREȘTE.

- **Telecomanda afișează "U4" și "U5" și funcționarea se oprește. Totuși, va reporni în câteva minute.**
Acest lucru se datorează întreruperii comunicării dintre unități și oprirea funcționării datorită zgomotului cauzat de alte dispozitive decât instalația de aer condiționat.
Când zgomotul electric scade, sistemul repornește automat.

III. TURAȚIA VENTILATORULUI ESTE DIFERITĂ DE VALOAREA SETATĂ.

- **Chiar dacă este apăsat butonul de control al turației ventilatorului, turația ventilatorului nu se modifică.**
În timpul OPERAȚIUNII DE RĂCIRE, debitul de aer este redus pentru a preveni antrenarea apei topite. În plus, în timpul OPERAȚIUNII DE DEZGHEȚARE (la OPERAȚIUNEA DE ÎNCĂLZIRE), unitatea nu mai evacuează aerul, deci nu suflă direct către dvs.
După un timp, debitul de aer poate fi modificat. (Debitul de aer nu poate fi setat pentru OPERAȚIUNEA DE USCARE PROGRAMATĂ.)
Când temperatura încăperii depășește temperatura fixată, unitatea interioară trece în modul de ventilare minimă. Modificarea debitului de aer poate dura un timp.
Ridicați temperatura setată. După un timp debitul de aer se schimbă.

IV. DIRECȚIA DE SUFLARE A AERULUI NU ESTE CEA SPECIFICATĂ.

- **Direcția curentă de suflare a aerului nu este cea prezentată pe telecomandă.**
- **Reglajul oscilației automate nu funcționează.**
Acest lucru se datorează faptului că debitul aerului este controlat automat.
După un timp, direcția fluxului de aer poate fi modificată.

V. DIRECȚIA FLUXULUI DE AER DIFERĂ DE CEA DE PE AFIȘAJUL TELECOMENZII.

- **Clapetele fluxului de aer nu oscilează când telecomanda afișează operațiunea de oscilație.**
<OPERAȚIUNEA DE ÎNCĂLZIRE>
Asta deoarece direcția fluxului de aer de la ieșirea centrală a aerului este controlată atunci când temperatura interioară este mai mare decât cea fixată.
După un timp, începe operațiunea de oscilație. (Consultați "Deplasarea clapetelor fluxului de aer spre stânga sau spre dreapta" la pagina 9.)
- **Afișajul direcției fluxului de aer de pe telecomandă diferă de funcționarea efectivă a clapetelor fluxului de aer.**
<OPERAȚIUNEA DE ÎNCĂLZIRE>
Asta deoarece direcția fluxului de aer de la ieșirea centrală a aerului este controlată imediat după începerea operațiunii sau atunci când temperatura interioară este mai mare decât cea fixată.
După un timp direcția fluxului de aer se modifică în direcția setată.
(Consultați "Deplasarea clapetelor fluxului de aer spre stânga sau spre dreapta" la pagina 9.)

VI. UNITATEA DEGAJĂ O CEAȚĂ ALBĂ

- **Când umiditatea este ridicată în timpul funcționării în mod de răcire (în locuri cu uleiuri sau cu praf)**
Dacă interiorul unității interioare este extrem de contaminat, distribuția temperaturii în interiorul încăperii devine neuniformă. Este necesară curățarea interiorului unității interioare. Cereți distribuitorului Daikin detalii despre curățarea unității. Această operație necesită un tehnician de service calificat.
Verificați mediul de utilizare.
- **Când exploatarea este comutată la OPERAȚIUNEA DE ÎNCĂLZIRE în timpul sau după OPERAȚIUNEA DE DEZGHEȚARE.**
Umiditatea generată de DEZGHEȚARE devine abur și va pluti în jur.
Când afișajul telecomenzii prezintă "  " , unitatea este în OPERAȚIUNEA DE DEZGHEȚARE.

VII. ZGOMOTUL INSTALAȚIILOR DE AER CONDIȚIONAT

• Semnal sonor după pornirea unității.

Acest sunet este generat când funcționează motoarele de antrenare a clapetelor fluxului de aer.

El va înceta după circa un minut.

• Un șuierat continuu slab se aude când sistemele sunt în OPERAȚIUNEA DE RĂCIRE sau în OPERAȚIUNEA DE DEZGHEȚARE.

Acesta este sunetul agentului frigorific gaz care curge prin unitățile interioare și exterioare.

• Se aude un șuierat la pornire sau imediat după oprirea funcționării, sau la pornirea și imediat după oprirea OPERAȚIUNII DE DEZGHEȚARE.

Acesta este zgomotul produs de oprirea și modificarea curgerii agentului frigorific.

În timpul OPERAȚIUNII DE ÎNCĂLZIRE, sistemul comută automat în OPERAȚIUNEA DE DEZGHEȚARE. Telecomanda indică "  ".

După 6 până la 8 minute (maxim 10 minute), sistemul revine la funcționarea sa originală.

• Se aude un fâșăit slab când sistemul este în OPERAȚIUNEA DE RĂCIRE sau este oprit.

Zgomotul se aude când pompa de evacuare funcționează.

Este evacuată umezeala din unitatea interioară în timpul OPERAȚIUNII DE RĂCIRE.

(Dispozitivul de evacuare este furnizat ca piesă opțională.)

• Se aude un foșnet când sistemul funcționează sau după oprirea din funcționare.

Acest zgomot este provocat de dilatarea și contracția pieselor din material plastic, cauzată de modificările de temperatură.

VIII. PRAFUL DIN UNITĂȚI

• După o perioadă mai lungă de ședere, unitatea poate degaja praf după punerea în funcțiune.

Este degajat praful absorbit de unitate.

IX. UNITĂȚILE EMANĂ MIROSURI

• În timpul funcționării

Unitatea absoarbe mirosul încăperilor, al mobilei, țigărilor, etc. și apoi îl emană.

Dacă mirosul este o preocupare, puteți seta debitul de aer la zero când temperatura din interior atinge temperatura fixată.

Pentru detalii, luați legătura cu distribuitorul Daikin.

X. UNITATEA NU RĂCEȘTE EFICIENT.

• Unitatea funcționează în modul de uscare programată.

Acest lucru se datorează faptului că modul de uscare programată funcționează astfel încât temperatura din interior să scadă cât mai puțin posibil.

Coborâți temperatura încăperii folosind OPERAȚIUNEA DE RĂCIRE, și apoi utilizați OPERAȚIUNEA DE USCARE PROGRAMATĂ. (Consultați "CARACTERISTICILE OPERAȚIUNII DE USCARE PROGRAMATĂ" la pagina 8.)

• Citiți caracteristicile OPERAȚIUNII DE RĂCIRE, caracteristicile OPERAȚIUNII DE ÎNCĂLZIRE, și caracteristicile OPERAȚIUNII DE USCARE PROGRAMATĂ la pagina 7, 8.

10. DEPANAREA

Din motive de siguranță, această unitate este dotată cu detector de scurgeri ale agentului frigorific. Pentru a fi eficientă, unitatea trebuie alimentată electric în permanență după instalare, nu doar în perioadele scurte de deservire (numai pentru agentul frigorific R32).

Vă rugăm să controlați înainte de a apela la service.

1. Dacă sistemul nu funcționează deloc.

• Verificați dacă nu cumva s-a ars o siguranță. Decuplați alimentarea de la rețea.

• Verificați dacă nu cumva întreruptorul circuitului de alimentare este defect. Cuplați alimentarea de la rețea cu comutatorul întreruptorului circuitului de alimentare în poziția decuplat.

Nu cuplați alimentarea de la rețea cu comutatorul întreruptorului circuitului de alimentare aflat în poziția de declanșare. (Luați legătura cu distribuitorul.)

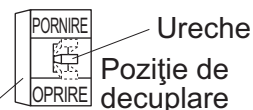

Disjunctor circuit de alimentare (întreruptor de scurgere la pământ)

• Verificați dacă nu cumva alimentarea de la rețea este întreruptă. Așteptați până se restabilește alimentarea cu energie. Dacă întreruperea alimentării cu energie are loc în timpul funcționării, sistemul repornește automat imediat după ce alimentarea cu energie se restabilește.

2. Dacă sistemul se oprește din funcționare după ce funcționarea este completă.

- Verificați ca priza de aer sau orificiul de evacuare a aerului unității exterioare sau interioare să nu fie blocată de obstacole. Îndepărtați obstacolul și faceți ca zona să fie bine ventilată.
- Verificați ca nu cumva filtrul de aer să fie înfundat.
Chemați o persoană calificată pentru întreținere să curețe filtrele de aer.
(Consultați "ÎNTREȚINEREA" la pagina 10.)
Dacă filtrul de aer este înfundat, debitul de aer va scădea și drept rezultat, performanța va fi de asemenea diminuată.
În plus, acest lucru poate cauza condensare la orificiul de evacuare a aerului.
(Consultați "ÎNTREȚINEREA" la pagina 10.)

3. Sistemul funcționează dar nu răcește sau încălzește suficient.

- Dacă este obturată priza de aer sau orificiul de evacuare a aerului de la unitatea interioară sau exterioară.
Îndepărtați obstacolul și faceți ca zona să fie bine ventilată.
Obstacolele diminuează debitul de aer, și cauzează diminuarea performanței și defecțiuni când aerul evacuat este aspirat. Ele cauzează o risipă de electricitate, și aceasta poate opri dispozitivele.
- Dacă filtrul de aer este înfundat.
Chemați o persoană calificată pentru întreținere să curețe filtrele de aer.
(Consultați "ÎNTREȚINEREA" la pagina 10.)
Va rezulta o diminuare a volumului fluxului de aer al instalației de aer condiționat iar performanța instalației de aer condiționat se va reduce dacă filtrul de aer este înfundat cu praf sau murdărie.
În plus, acest lucru poate cauza condensare la orificiul de evacuare a aerului.
(Consultați "ÎNTREȚINEREA" la pagina 10.)
- Dacă temperatura fixată nu este cea corespunzătoare (setați la o temperatură, un debit de aer și o direcție a evacuării corespunzătoare.).
- Dacă butonul de TURAȚIA VENTILATORULUI este setat la TURAȚIE MICĂ (Setați la o temperatură, un debit de aer și o direcție a evacuării corespunzătoare.).
- Dacă unghiul fluxului de aer nu este corespunzător.
(Consultați "REGLAREA DIRECȚIEI FLUXULUI DE AER" la pagina 8.)
- Dacă ușa sau geamurile sunt deschise.
Închideți ușa sau geamurile pentru a împiedica pătrunderea curenților de aer.

- Dacă încăperea este în bătaia soarelui (în timpul răcirii).
Folosiți perdele sau jaluzele.
- Când în încăperea se află prea multe persoane (în timpul răcirii).
- Dacă sursa de căldură din încăperea este excesivă (în timpul răcirii).

4. Deși întrerupătorul nu a fost apăsat, unitatea a pornit sau s-a oprit.

- Sunteți sigur că operațiunea temporizator cuplat/decuplat nu este utilizată?
Decuplați întrerupătorul temporizatorului.
- Sunteți sigur că un dispozitiv de telecomandă nu este conectat?
Vedeți încăperea centrală de comandă care a dispus oprirea.
- Sunteți sigur că afișajul controlului centralizat nu este aprins?
Vedeți încăperea centrală de comandă care a dispus oprirea.

Dacă problema nu se rezolvă după verificarea punctelor de mai sus, nu încercați să reparați singur. În astfel de cazuri, întrebați întotdeauna distribuitorul local. În acest moment, vă rugăm să spuneți simptomul și numele modelului (scris pe placa de identificare a modelului).

5. Unitatea funcționează singură.

- **Ventilatorul se rotește singur când unitatea este oprită. (Ledul de funcționare este intermitent)**
Se întâmplă deoarece a început să lucreze senzorul pierderilor de agent frigorific.
 - Există riscul pierderii agentului frigorific.
Aerisiți încăperea și contactați distribuitorul.
 - Dacă nu există pierderi, ventilatorul se va opri automat după câteva minute.
Uneori, senzorul pierderilor de agent frigorific detectează din greșeală alte substanțe, cum ar fi insecticidele sau fixativele de păr (numai pentru agentul frigorific R32).

6. Nu răcește/încălzește.

- **În modul de răcire sau încălzire, acesta comută la setarea de ventilare "Flux de aer puternic".**
Se întâmplă deoarece a început să lucreze senzorul pierderilor de agent frigorific.
 - Există riscul pierderii agentului frigorific.
Aerisiți încăperea și contactați distribuitorul.
 - Dacă nu există pierderi, va reveni automat la modul de funcționare anterior după câteva minute.
Uneori, senzorul pierderilor de agent frigorific detectează din greșeală alte substanțe, cum ar fi insecticidele sau fixativele de păr (numai pentru agentul frigorific R32).

7. Diagnosticarea defecțiunilor de către telecomandă

• Dacă telecomanda arată codul A0.

- Există riscul pierderii agentului frigorific. Aerisiți încăperea și contactați distribuitorul.
- Dacă nu există pierderi de agent frigorific, așteptați câteva minute. Uneori, senzorul agentului frigorific detectează din greșeală alte substanțe, cum ar fi insecticidele sau fixativele de păr (numai pentru agentul frigorific R32).

• Dacă telecomanda arată codul CH.

Există riscul următoarelor situații. Contactați distribuitorul (numai agent frigorific R32). Defecțiune la senzorul pierderilor de agent frigorific. Cablul sau senzorul pierderilor de agent frigorific este defect. Conexiunea cablului este defectă sau senzorul pierderilor de agent frigorific este defect. Defecțiune la placa principală cu circuite imprimate.

11. CERINȚE PRIVIND DEZAFECTAREA



Produsul și bateriile furnizate împreună cu telecomanda sunt marcate cu acest simbol. Acest simbol înseamnă că produsele electrice, electronice și

bateriile nu vor fi amestecate cu deșeurile menajere nesortate. La baterii poate exista un simbol chimic imprimat sub simbol. Acest simbol chimic înseamnă că bateriile conțin un metal greu peste o anumită concentrație. Simbolurile chimice posibile sunt:

■ Pb: plumb (>0,004%)

Nu încercați să dezmembrați singuri sistemul: dezmembrarea produsului, tratarea agentului frigorific, a uleiului și a altor componente trebuie executate de un instalator calificat conform legislației locale și naționale relevante. Unitățile și bateriile dezafectate trebuie tratate într-o instalație specializată de tratament pentru reutilizare, reciclare și recuperare. Asigurând dezafectarea corectă, veți contribui la prevenirea consecințelor negative pentru mediul înconjurător și sănătatea oamenilor. Pentru informații suplimentare luați legătura cu instalatorul sau cu autoritățile locale.

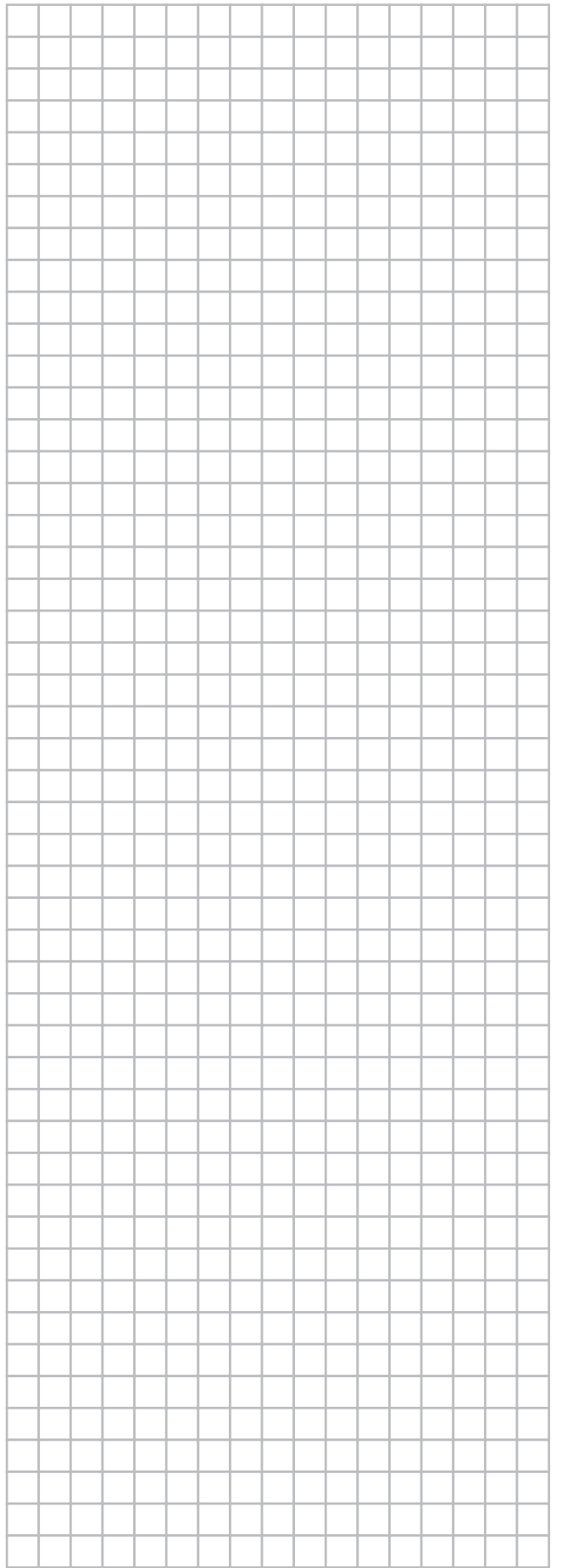
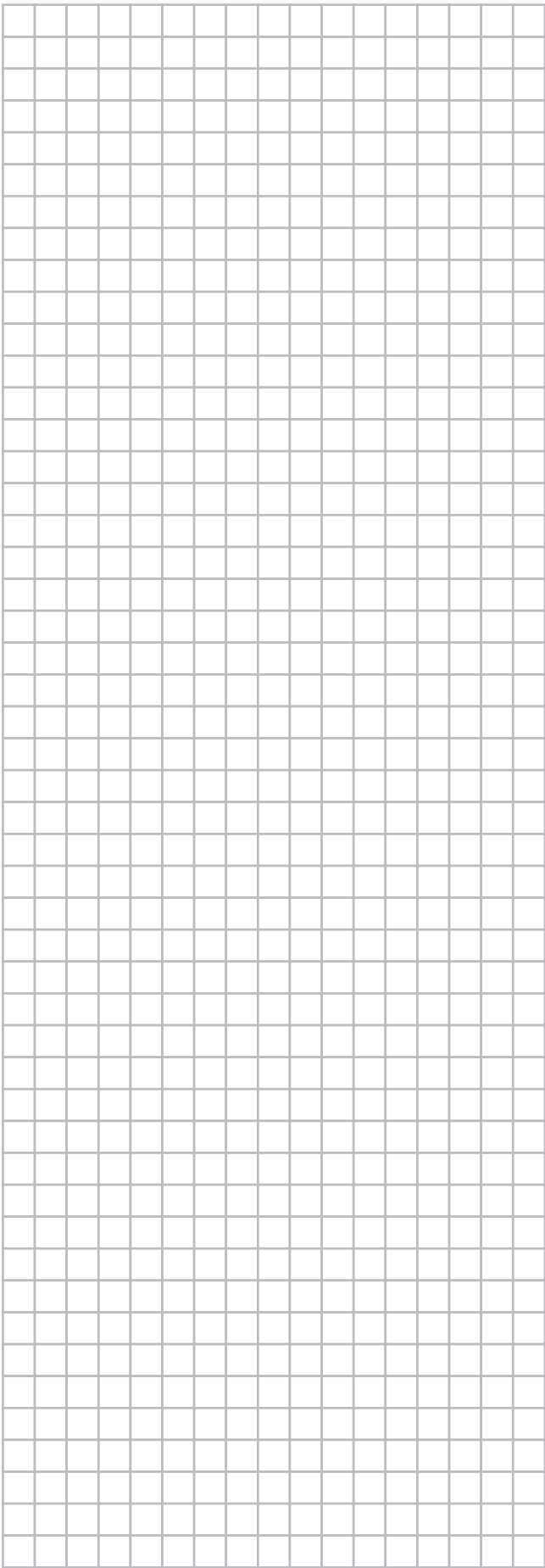

DAIKIN INDUSTRIES CZECH REPUBLIC s.r.o.

U Nové Hospody 1/1155, 301 00 Plzeň Skvrňany, Czech Republic

DAIKIN EUROPE N.V.

Zandvoordestraat 300, B-8400 Oostende, Belgium

Copyright 2017 Daikin

ERC

3P486799-1B 2021.02