

CLIMATIZARE

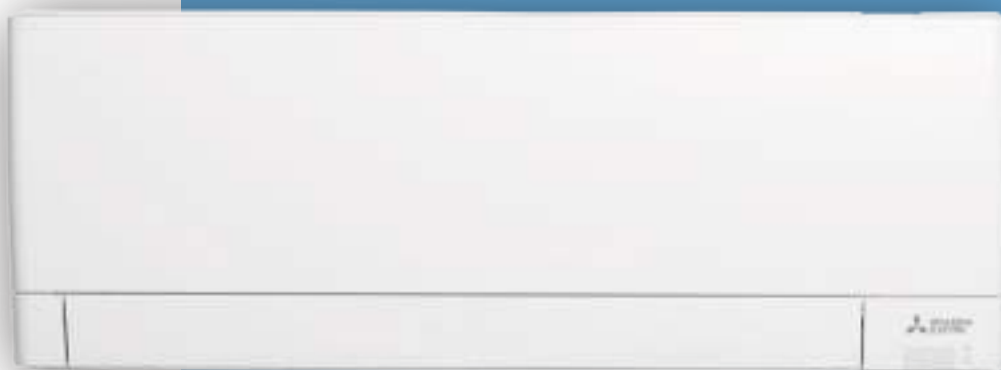

MSZ-AY

Aer conditionat
de perete



Linea
PLUS

Vă prezentăm aparatele de aer condiționat de perete **MSZ-AY** din linia „Plus”, pentru încăperile în care trăiți și pe care le frecvențați zi de zi. Aceasta deoarece spațiile pe care le iubiți, în care locuiți sau lucrați merită un aer mai bun. Noi, cei de la **Mitsubishi Electric** știm bine acest lucru.

Linia
PLUS

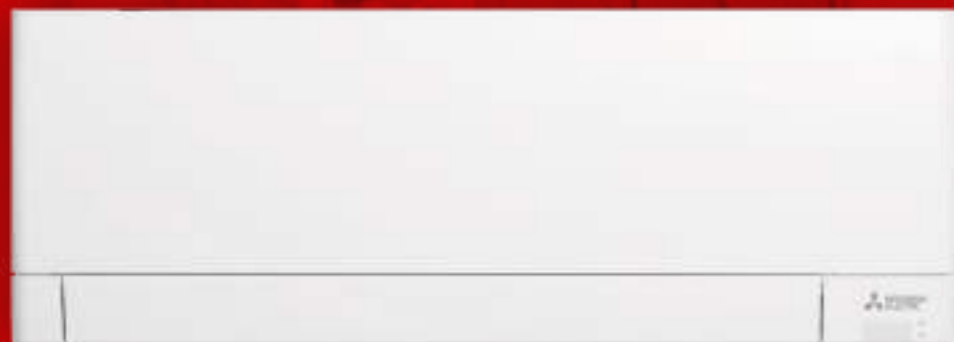

unitatea de perete
MSZ-AY

- Un nou finisaj satinat pentru un design elegant și compact
- Utilizarea noului lichid refrigerant R32 cu impact redus asupra mediului
- O calitate mai bună a aerului datorită filtrului Plasma Quad Plus
- Display acționat prin telecomandă și cu iluminare în fundal
- Nivel sonor redus: doar 18 dB(A)
- Compatibil cu sistemele multisplit MXZ-F
- Self Clean Mode previne apariția mușcăiurilor și a mirosurilor neplăcute.
- Control Wi-Fi integrat
- Tehnologie Dual Barrier Coating
- Timer săptămânal

 **MITSUBISHI
ELECTRIC**
CLIMATIZARE



Mitsubishi Electric, mai aproape de Mediu



EFICIENȚA ENERGETICĂ, CALITATEA AERULUI, ELEGANȚA ȘI SILENȚIOZITATEA SE REMARCĂ LA ACEASTĂ SERIE DE APARATE DE AER CONDIȚIONAT DE PERETE CU TEHNOLOGIE DC INVERTER

Datorită designului discret și rafinat precum și posibilității de conectare cu sisteme multisplit, această serie este potrivită pentru orice aplicație, fie că este vorba despre o **locuință**, despre un **birou** sau despre o mică **unitate comercială**.

Datorită proiectării atente a tuturor componentelor și utilizării de tehnologii de ultimă generație, eficiența energetică și **economia de costuri de exploatare** ating niveluri de excelență chiar și în regim sezonier.

RESPECT PENTRU MEDIU

Mitsubishi Electric, dintotdeauna atentă la chestiunile legate de mediu, prin utilizarea gazului refrigerant R32 se conformează directivelor europene în materie de reducere a efectului de seră, prin faptul că nu deteriorează stratul de ozon.

Avantaje:

- **Eficiență energetică sporită**
- **Reducerea cantității de gaz refrigerant utilizată**
- **Impact de mediu redus**
- **Ușor de încărcat și de recuperat, datorită faptului că este un gaz pur**
- **Nivel scăzut de toxicitate și de inflamabilitate**

Unitatea de perete MSZ-AY

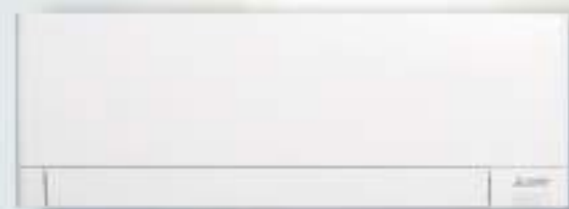

Extrem de silențios și de confortabil

Nivel maxim de silențiozitate pentru un confort maxim

Confortul ambiantal depinde inclusiv de nivelul sonor și este important, în special în dormitoare sau în birouri. Linia MSZ-AY **asigură climatul ideal pe întreg parcursul anului**, printr-un nivel sonor aproape imperceptibil de către urechea umană. Cei 18 dB(A) atinși de modelul MSZ-AY sunt mai silențioși decât zgomotul generat de foșnetul frunzelor în bătaia vântului, ceea ce face ca aparatul de aer condiționat să fie practic imperceptibil de către persoanele prezente în încăpere.

Acesta este motivul pentru care **MSZ-AY este deosebit de adecvat pentru mediile casnice** cum ar fi dormitoare și zona de living, în care ne petrecem cea mai mare parte din timp și în care ne desfășurăm activitățile zilnice.



18 dB(A)

Unitatea de perete MSZ-AY

MSZ-AY 25-35-42-50

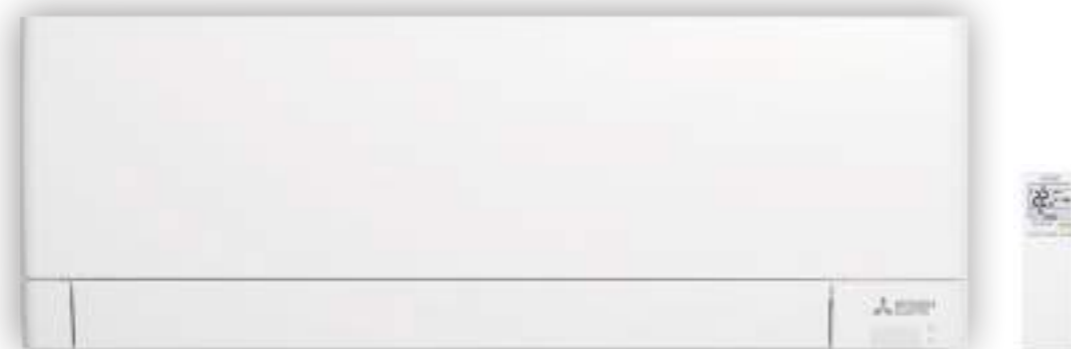

Soluția ideală pentru toate spațiile

APARAT DE AER CONDIȚIONAT
MĂRIMILE 25-35-42
CARE POATE FI COMBINAT CU
UNITATEA PENTRU EXTERIOR
MUZ-AY25/35/42VG
RECOMANDAT PENTRU ÎNCĂPERI
MICI ȘI MEDII

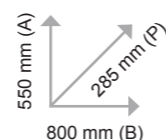

Iar dacă spațiul este mai mare...

APARAT DE AER CONDIȚIONAT
MĂRIMEA 50
CARE POATE FI COMBINAT CU
UNITATEA PENTRU EXTERIOR
MUZ-AY50VG
RECOMANDAT PENTRU ÎNCĂPERI
MEDII ȘI MARI

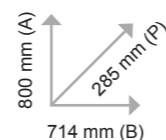

m ² încăpere	Kw de putere
da 10 a 15	2,0
da 15 a 25	2,5
da 25 a 40	3,5
da 40 a 50	4,2

Mărimea potrivită pentru
fiecare



O calitate mai bună a aerului pe care îl respiri



ME_{Air}**Q**
Mitsubishi Electric Air Quality

Ce se înțelege prin calitatea aerului?

Prin calitatea aerului se înțelege gradul în care aerul este lipsit de elementele caracteristice poluării atmosferice.

Aceasta măsoară așadar cât de sănătos este aerul pe care îl respirăm. Aerul din mediile în care trăim zilnic (casă, birou, restaurante și magazine, fabrici, etc.) are o influență directă asupra persoanelor care ocupă aceste spații.

Cunoașterea contaminanților prezenți* și controlul cantității acestora ajută la reducerea sau de-a dreptul la limitarea considerabilă a riscului de apariție a unor probleme de sănătate pe viitor, conferind un confort sporit tuturor.

* Sursa: Ministerul Sănătății

Mitsubishi Electric a acordat dintotdeauna atenție calității aerului pe care îl respirăm.

NOVITA

	Bacterii	Virusi	Mucegaiuri	Alergeni	Praf	PM 2,5
IERI				A+	A+	
				A+	A+	
	A+++	A+++	A++	A++	A+	
AZI	A+++	A+++	A+++	A+++	A+++	A+++

Plasma Quad Plus

Sistemul de purificare a aerului PLASMA QUAD PLUS

Chiar dacă nu îi putem vedea cu ochiul liber, în casele noastre sunt prezenți contaminanți atmosferici de diferite dimensiuni: **polen, mucegaiuri, virusi și bacterii, acarieni și praf**, a căror prezență pe termen lung poate genera riscul apariției unor probleme de sănătate pe viitor, în special pentru persoanele care suferă de alergii.

Sistemele de climatizare Mitsubishi Electric cu filtrare Plasma Quad PLUS au fost special proiectate pentru a îmbunătăți calitatea aerului pe care îl respirăm în locuințe. Prin utilizarea tehnologiei Plasma Quad Plus, unitatea este capabilă să elimine bacteriile și virusii datorită unei tehnologii care exploatează un câmp electric și o serie de descărcări electrice prin care trece aerul introdus în încăpere.

Plasma Quad Plus

Îmbunătățește calitatea aerului

Sistemul de filtrare a aerului PLASMA QUAD PLUS este testat împotriva activării virale a SARS-CoV-2



REDUCE:

- 99%** DIN VIRUȘII, BACTERIILE ȘI MUCEGAIURILE PREZENTE ÎN AER
- 99,7%** DIN ACARIENI ȘI PRAF
- 98%** DIN ALERGENI (DE EXEMPLU POLENUL)
- 99%** DIN PARTICULELE PM2.5 AFLATE ÎN SUSPENSIE ÎN AER

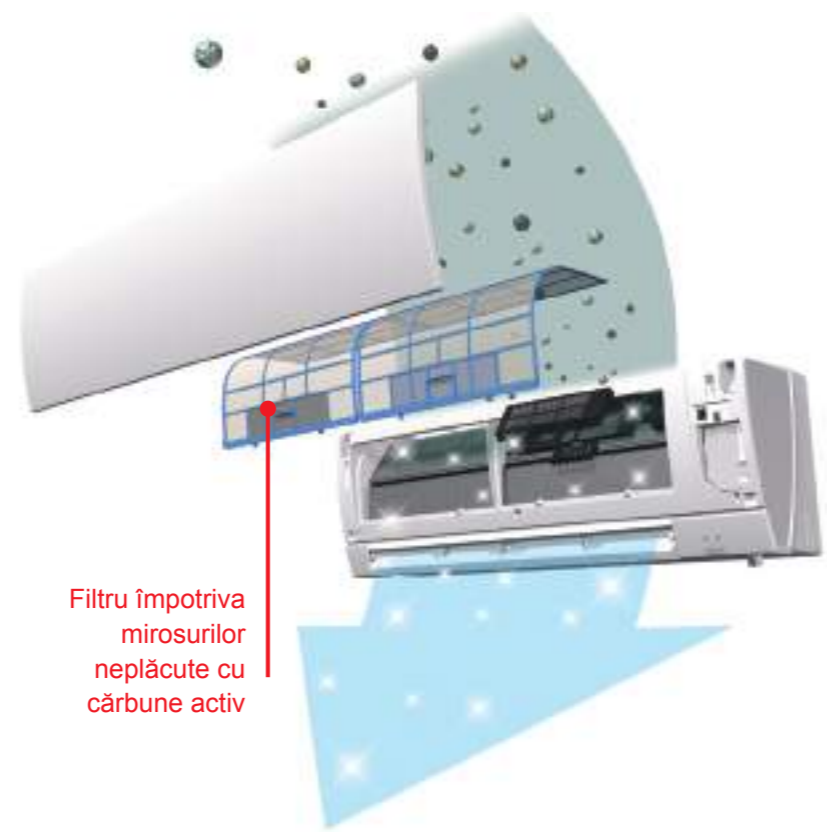

Filtru împotriva mirosurilor neplăcute cu cărbune activ



FUNCȚIE NOUĂ

Calitatea aerului: FUNCȚIA SELF CLEAN

Noua funcție Self Clean permite uscarea unității pentru interior la sfârșitul ciclului de răcire, prevenind astfel formarea mucegaiului și a mirosurilor neplăcute.

OFF

FĂRĂ SELF CLEAN MODE

Odată oprit, aparatul de aer condiționat menține în interior mici picături de umiditate, care favorizează apariția mucegaiului și a mirosurilor neplăcute.

OFF

CU SELF CLEAN MODE

După oprirea din modul de răcire sau de dezumidificare, aparatul de aer condiționat activează o microventilație, uscând complet orice particule de apă și păstrând evaporatorul curat.



Consum redus, economisire sporită

Dual Barrier Coating

Dual Barrier Coating este o acoperire de protecție specială cu două straturi **care împiedică depunerea prafului și a impurităților** pe componentele interne ale aparatului de aer condiționat, chiar și după perioade de timp îndelungate. Această tehnologie ajută la menținerea puterii necesare pentru funcționarea aparatului la capacitate maximă. Prevenirea depunerii murdăriei pe componentele interne înseamnă, de asemenea, **evitarea formării de mirosuri neplăcute** și reducerea necesității de curățare frecventă a aparatului de aer condiționat.

- ✓ **ÎMPIEDICĂ**
depunerea prafului și a impurităților pe componentele interne chiar și după perioade de timp îndelungate
- ✓ **FAVORIZEAZĂ**
un consum redus și o necesitate redusă de întreținere pentru o economisire generală mai mare
- ✓ **MAI MULTE AVANTAJE**
o eficiență mai bună a aparatului de aer condiționat în timp, **reducerea risipei de energie**



Linea
PLUS

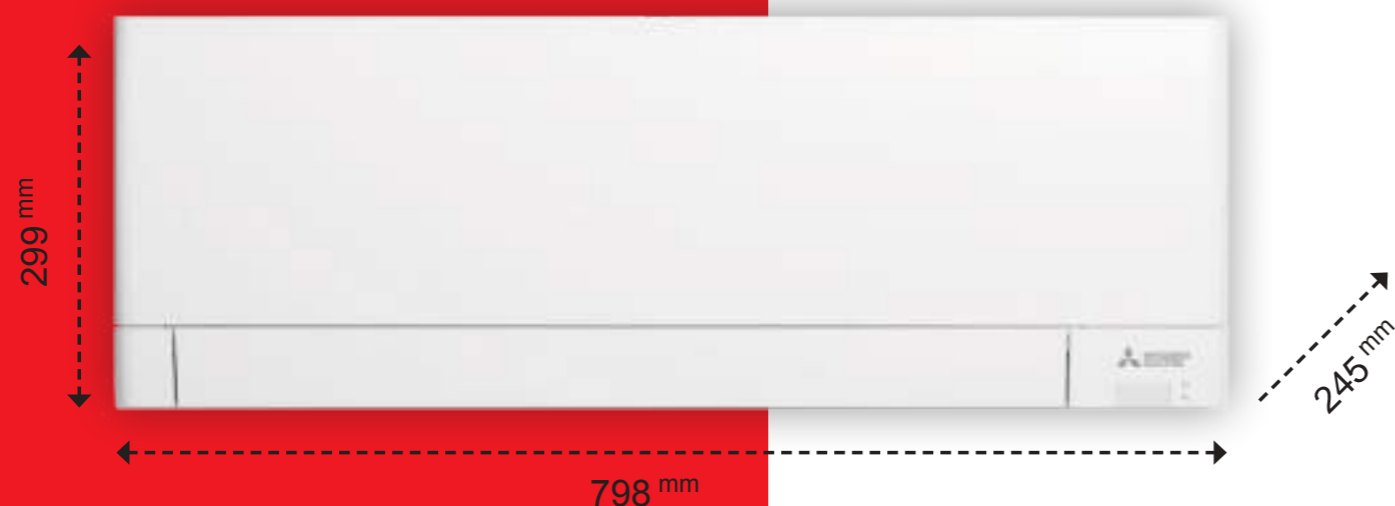

Unitate de perete
MSZ-AY

Caracteristici tehnice

INOVAȚIA MITSUBISHI ELECTRIC A PERMIS DEZVOLTAREA UNOR FUNCȚII ȘI A UNEI TEHNOLOGII ÎN SPRIJINUL CONFORTULUI ȘI AL EFICIENȚEI ENERGETICE

Noul model MSZ-AY reprezintă un nou standard în domeniul climatizării spațiilor rezidențiale.

Cu o estetică nouă, materiale valoroase cu finisaj «catifelat», o atenție deosebită acordată confortului printr-o presiune sonoră de numai 18 dB(A) și prin echiparea cu dispozitivul de filtrare activă «Plasma Quad Plus», MSZ-AY înglobează cea mai bună tehnologie a Mitsubishi Electric în dimensiuni ultra-compacte.

<p> Economisire energetică</p> <p></p> <p>Randament energetic sezonier ridicat în încălzire și în răcire.</p>	<p> Versiunea multisplit</p> <p></p> <p>Disponibil inclusiv în versiunea MULTISPLIT, cu posibilitate de conectare.</p>	<p> Confort acustic</p> <p></p> <p>Linia de aparate de aer condiționat MSZ-AY asigură un confort acustic maxim în încăpere.</p>	<p> Design elegant și compact</p> <p></p> <p>Finisaj satinat nou pentru un design elegant și compact potrivit pentru orice tip de încăpere.</p>
<p> Economii mai mari la facturile de energie</p> <p></p> <p>Datorită soluțiilor deosebit de eficiente din punct de vedere energetic puteți face economii mai mari la facturile de energie.</p>	<p> Purificazione dell'aria</p> <p></p> <p>Sistemul de purificare a aerului Plasma Quad Plus, inhibă virusii, bacteriile, mușcăturile, alergenii și polenul. Eficient inclusiv împotriva SARS-CoV-2.</p>	<p> Qualità duratura nel tempo</p> <p></p> <p>Tehnologia Dual Barrier Coating: împiedică depunerea prafului și a impurităților.</p>	<p> Distribuzione dell'aria</p> <p></p> <p>Deflectorul orizontal și cel vertical permit fluxului de aer să ajungă în fiecare colț al încăperii.</p>
<p> Tecnologia DC Inverter</p> <p></p> <p>Tehnologia Inverter asigură performanțe superioare și un control optimizat al frecvenței de funcționare.</p>	<p> Auto diagnostica</p> <p></p> <p>Un sistem de Auto-diagnosticare facilitează operațiunile de recuperare.</p>	<p> Timer Settimanale</p> <p></p> <p>Setează temperatura dorită și operațiunile de PORNIRE/OPRIRE în cadrul unui plan săptămânal, în funcție de obiceiurile ocupantului.</p>	<p> Funzione "i save"</p> <p></p> <p>Permite selectarea setării preferate printr-o singură tastă, de exemplu modul nocturn.</p>
<p> Raffrescamento alle basse temperature</p> <p></p> <p>Răcirea este asigurată chiar și la temperaturi externe reduse, datorită unui control inteligent al ventilatorului extern.</p>	<p> Display telecomando retroilluminato</p> <p></p> <p>Display-ul telecomenzii este iluminat în fundal, ceea ce permite o vizualizare ușoară chiar și pe timp de noapte.</p>	<p> Night Mode</p> <p></p> <p>Reducerea luminozității LED-urilor, dezactivarea sunetului „beep”, reducerea cu 3 dB a emisiei sonore a unității pentru exterior.</p>	<p> Auto riavviamento</p> <p></p> <p>În cazul întreruperii alimentării cu energie electrică, aparatul de aer condiționat repornește automat odată ce este realimentat.</p>

MELCloud,
este suficientă
doar o atingere
sau un cuvânt!



Compatibil cu
Amazon Alexa și
Google Home



Informații Tehnice



MELCloud, aparatul dvs. de aer condiționat oriunde

Compatibilitate maximă cu PC-ul, Tableta și Smartphone-ul

MELCloud este sistemul de comandă de la distanță al Mitsubishi Electric, care vă permite să vă gestionați sistemul oriunde v-ați afla, de pe PC, tabletă sau smartphone; este suficient să aveți la dispoziție o conexiune la internet.

Funcții principale

MELCloud permite:

- Gestionarea funcțiilor On / Off
- Selectarea modului (Auto/Înc./Răc./Ventilație)
- Selectarea vitezei de ventilație
- Programarea unui timer săptămânal
- Generarea de rapoarte
- Reglarea înclinației lamelelor
- Măsurarea și setarea temperaturii încăperii
- Obținerea de informații Meteo pentru localitatea în care este instalat sistemul

MELCloud, un sistem sigur

MELCloud este un sistem sigur

Aplicația permite activarea sistemului de comandă de la distanță al aparatului de aer condiționat numai după înregistrarea și configurarea acestuia. Unitatea este asociată cu contul dvs. personal, permițându-vă să controlați aparatul de aer condiționat, să îi monitorizați consumul și să îi programați pornirea în orice moment.



MELCloud un sistem integrat în unitate

Noul MSZ-AY oferă experiența de utilizare a MelCloud integrat în aparatul de aer condiționat, permițând utilizatorului să gestioneze de la distanță, prin intermediul controlerului Wi-Fi, principalele funcții ale aparatului de aer condiționat și monitorizând funcționarea și consumul de energie electrică al acestuia.

MSZ-AY 25-35-42-50



Specificații tehnice INVERTOR DC / POMPĂ DE CĂLDURĂ

MODEL	SET	MSZ-AY25VGKP	MSZ-AY35VGKP	MSZ-AY42VGKP	MSZ-AY50VGKP			
	Unitatea internă	MSZ-AY25VGKP	MSZ-AY35VGKP	MSZ-AY42VGKP	MSZ-AY50VGKP			
	Unitatea externă	MUZ-AY25VG	MUZ-AY35VG	MUZ-AY42VG	MUZ-AY50VG			
Alimentare	Tensiune/Frecv./Faze	230 / 50 / 1	230 / 50 / 1	230 / 50 / 1	230 / 50 / 1			
	Partea de alimentare	Unitatea externă						
Performanțe Ecodesign EN14825	Răcire	PdesignC	kW	2,5	3,5	4,2	5,0	
		SEER		8,7	8,7	7,9	7,5	
		Clasa de eficiență energetică		A+++	A+++	A++	A++	
		Consum anual de energie	kWh/a	100	141	186	232	
	Încălzire Sezon mediu	Pdesignh	kW	2,4	2,9	3,8	4,2	
		SCOP		4,8	4,7	4,7	4,7	
		Clasa de eficiență energetică		A++	A++	A++	A++	
		Consum anual de energie	kWh/a	697	863	1131	1248	
	Încălzire Sezon cald	SCOP		5,7	5,9	5,9	6,1	
		Clasa de eficiență energetică		A+++	A+++	A+++	A+++	
Performanțe EN14511	Răcire	Cap. nominală (min/max)	kW	2,5 (0,9 - 3,4)	3,5 (1,1 - 3,8)	4,2 (0,9 - 4,5)	5,0 (1,4 - 5,4)	
		Putere nominală absorbită	kW	0,6	0,99	1,3	1,54	
		EER		4,17	3,54	3,23	3,24	
	Încălzire	Cap. nominală (min/max)	kW	3,2 (1,0 - 4,1)	4,0 (1,3 - 4,6)	5,2 (1,3 - 6,0)	5,5 (1,4 - 7,3)	
		Putere nominală absorbită	kW	0,78	1,03	1,39	1,47	
		COP		4,1	3,88	3,74	3,74	
Unitatea pentru interior	Dimensiuni	A x L x P	mm	299 x 798 x 245	299 x 798 x 245	299 x 798 x 245	299 x 798 x 245	
		Greutate	kg	11	11	11	11	
	Debit aer	Răcire	m³/min	3,6-5,0-6,3-7,8-10,5	3,6-5,0-6,3-7,8-11,1	4,5-5,7-7,0-8,4-10,5	5,2-6,4-7,5-9,1-11,7	
		Încălzire	m³/min	4,0-5,0-6,6-8,0-11,8	4,0-5,0-6,6-8,0-11,8	4,4-5,4-7,0-8,6-12,9	4,8-5,7-7,3-9,1-12,9	
	Presiune sonoră (SLo-Lo-Mid-Hi-SHi)	Răcire	dB(A)	18-24-30-36-42	18-24-30-36-42	21-29-34-38-42	28-33-36-40-44	
		Încălzire	dB(A)	18-24-31-38-45	18-24-31-38-45	21-29-35-40-45	28-33-38-43-48	
	Putere sonoră Nominală		dB(A)	57	57	57	58	
			dB(A)	57	57	57	58	
	Unitatea externă	Dimensiuni	A x L x P	mm	550 x 800 x 285	550 x 800 x 285	550 x 800 x 285	714 x 800 x 285
			Greutate	kg	27	28,5	34	40,5
Presiune sonoră			dB(A)	47 / 48	49 / 50	50 / 51	52 / 52	
		Putere sonoră Nominală	dB(A)	59	61	61	64	
Curent max. absorbit		A	7,3	7,3	9,6	13,5		
Linii de răcire	Diametre	Lichid/Gaz	mm	6,35 / 9,52	6,35 / 9,52	6,35 / 9,52	6,35 / 9,52	
		Lungime max	m	20	20	20	20	
	Diferență de nivel max	m	12	12	12	12		
Interval funcț. garantat	Răcire	°C	-10 ~ +46	-10 ~ +46	-10 ~ +46	-10 ~ +46		
	Încălzire	°C	-20 ~ +24	-20 ~ +24	-20 ~ +24	-20 ~ +24		
Agent frigorific	Tip / Preîncărcare	kg	R32 / 0,55	R32 / 0,55	R32 / 0,70	R32 / 1,00		
	GWP / Tons. Co ₂ Eq.		675 / 0,37	675 / 0,37	675 / 0,47	675 / 0,68		